

The logo for WELAND, featuring the word "WELAND" in a bold, blue, italicized sans-serif font. The letters are closely spaced, and the 'W' and 'L' are particularly prominent. The logo is set against a white background that is part of a larger graphic element.

WELAND

FABRIKSLAGERFØRTE
PRODUKTER



Vi gør det muligt

Nogle gange mangler der ganske enkelt tid, selvom planlægning har været god. Så kan det være godt at vide, at vi har et sortiment af lagerførte produkter, som du få leveret rigtig hurtigt. Visse produkter kan forlade vores lager allerede samme dag, hvis du afgiver en ordre inden klokken 10.00 om formiddagen.

Vi kan også love hurtige leveringer på gangbroer og kørestolsramper, så selv en snæver tidsplan kan holdes. I denne brochure finder du vores lagerførte produkter og deres leveringstider.

Indhold

Gangrist	6	Sigmabjælker.....	40
Køreriste	12	Profilér	42
Entrériste.....	16	Udemøbler	46
Rammer.....	20	Skridsikring og kontrastmarkeringer	48
Trappetrin.....	22	Gangbro Flex	52
Reposer	30	Kørestolsramper	56
Sektionsgelændere.....	34		
Universalgelændere	36		

GITERRIST

Suverænt hurtigt

Vores gangriste i varmforzinket stål fremstilles og lagerføres i mange forskellige maskevidder og højder. Da vi har ca. 700 dimensioner på lager, kan vi tilbyde dig rigtig hurtige leveringer.

Gitterristen kan forlade vores lager samme dag, hvis du afgiver en ordre inden klokken 10.00 om formiddagen. Præcis samme leveringsmuligheder, som gælder for mange af vores lagerførte produkter.







Gangrist

Gangriste til gangtrafik fremstilles i flere forskellige maskevidder og højder for at imødekomme jeres behov. Vi har et stort lagerført sortiment til omgående levering.

GANGRIST H6

Den pressvejsede gitterrist H6 er den gitterrist til gangtrafik, som oftest leveres fra vores lager. Den har samme bæreevne som H3, men med noget længere afstand mellem støttestængerne. Derfor er den lidt lettere. Gangrist H6 fås i tre forskellige bærestangshøjder, og hver højde findes i et stort antal lagerførte formater, som kan leveres omgående.

Maskevidde: c/c 34 x 75 mm. Kantstang: 25 mm.
Gitterhøjde: 25, 30 eller 40 mm.

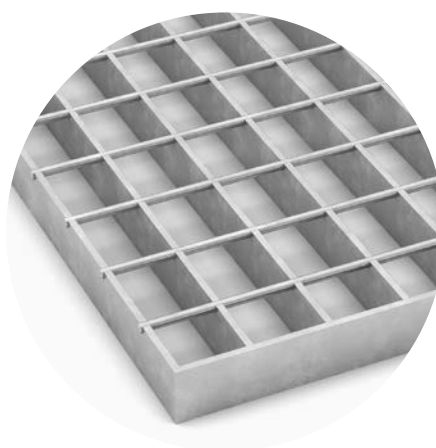

Gitterformat L x B mm (i alt 405 stk.)

300 x 1000	500 x 1000	700 x 1000	900 x 1000	1100 x 1000	1300 x 1000	1500 x 1000	1700 x 1000
310 x 1000	510 x 1000	710 x 1000	910 x 1000	1110 x 1000	1310 x 1000	1510 x 1000*	1710 x 1000*
320 x 1000	520 x 1000	720 x 1000	920 x 1000	1120 x 1000	1320 x 1000	1520 x 1000*	1720 x 1000*
330 x 1000	530 x 1000	730 x 1000	930 x 1000	1130 x 1000	1330 x 1000	1530 x 1000*	1730 x 1000*
340 x 1000	540 x 1000	740 x 1000	940 x 1000	1140 x 1000	1340 x 1000	1540 x 1000*	1740 x 1000*
350 x 1000	550 x 1000	750 x 1000	950 x 1000	1150 x 1000	1350 x 1000	1550 x 1000*	1750 x 1000*
360 x 1000	560 x 1000	760 x 1000	960 x 1000	1160 x 1000	1360 x 1000	1560 x 1000*	1760 x 1000*
370 x 1000	570 x 1000	770 x 1000	970 x 1000	1170 x 1000	1370 x 1000	1570 x 1000*	1770 x 1000*
380 x 1000	580 x 1000	780 x 1000	980 x 1000	1180 x 1000	1380 x 1000	1580 x 1000*	1780 x 1000*
390 x 1000	590 x 1000	790 x 1000	990 x 1000	1190 x 1000	1390 x 1000	1590 x 1000*	1790 x 1000*
400 x 1000	600 x 1000	800 x 1000	1000 x 1000	1200 x 1000	1400 x 1000	1600 x 1000	1800 x 1000
410 x 1000	610 x 1000	810 x 1000	1010 x 1000	1210 x 1000	1410 x 1000	1610 x 1000*	1900 x 1000
420 x 1000	620 x 1000	820 x 1000	1020 x 1000	1220 x 1000	1420 x 1000	1620 x 1000*	2000 x 1000
430 x 1000	630 x 1000	830 x 1000	1030 x 1000	1230 x 1000	1430 x 1000	1630 x 1000*	
440 x 1000	640 x 1000	840 x 1000	1040 x 1000	1240 x 1000	1440 x 1000	1640 x 1000*	
450 x 1000	650 x 1000	850 x 1000	1050 x 1000	1250 x 1000	1450 x 1000	1650 x 1000*	
460 x 1000	660 x 1000	860 x 1000	1060 x 1000	1260 x 1000	1460 x 1000	1660 x 1000*	
470 x 1000	670 x 1000	870 x 1000	1070 x 1000	1270 x 1000	1470 x 1000	1670 x 1000*	
480 x 1000	680 x 1000	880 x 1000	1080 x 1000	1280 x 1000	1480 x 1000	1680 x 1000*	
490 x 1000	690 x 1000	890 x 1000	1090 x 1000	1290 x 1000	1490 x 1000	1690 x 1000*	

* Findes kun i gitterhøjde 40 mm.

GANGRIST H3

Den pressvejsede gangrist H3 anvendes normalt i miljøer med gangtrafik. Risten er tilgængelig i to forskellige højder, og for hver højde findes der 125 stk. lagerførte længder med lige store centimeterintervaller. Det betyder, at der i alt findes 250 forskellige formater, som alle kan leveres omgående fra vores lager.

Maskevidde: c/c 34 x 37. Kantstang: 25 mm.

Gitterhøjde: 25 eller 30 mm.

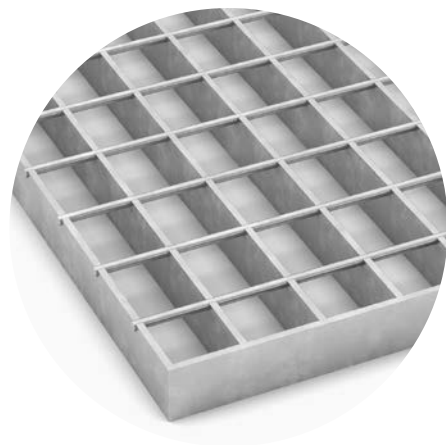

Gitterformat L x B mm (i alt 250 stk.)

300 x 1000	460 x 1000	620 x 1000	780 x 1000	940 x 1000	1100 x 1000	1260 x 1000	1420 x 1000
310 x 1000	470 x 1000	630 x 1000	790 x 1000	950 x 1000	1110 x 1000	1270 x 1000	1430 x 1000
320 x 1000	480 x 1000	640 x 1000	800 x 1000	960 x 1000	1120 x 1000	1280 x 1000	1440 x 1000
330 x 1000	490 x 1000	650 x 1000	810 x 1000	970 x 1000	1130 x 1000	1290 x 1000	1450 x 1000
340 x 1000	500 x 1000	660 x 1000	820 x 1000	980 x 1000	1140 x 1000	1300 x 1000	1460 x 1000
350 x 1000	510 x 1000	670 x 1000	830 x 1000	990 x 1000	1150 x 1000	1310 x 1000	1470 x 1000
360 x 1000	520 x 1000	680 x 1000	840 x 1000	1000 x 1000	1160 x 1000	1320 x 1000	1480 x 1000
370 x 1000	530 x 1000	690 x 1000	850 x 1000	1010 x 1000	1170 x 1000	1330 x 1000	1490 x 1000
380 x 1000	540 x 1000	700 x 1000	860 x 1000	1020 x 1000	1180 x 1000	1340 x 1000	1500 x 1000
390 x 1000	550 x 1000	710 x 1000	870 x 1000	1030 x 1000	1190 x 1000	1350 x 1000	1600 x 1000
400 x 1000	560 x 1000	720 x 1000	880 x 1000	1040 x 1000	1200 x 1000	1360 x 1000	1700 x 1000
410 x 1000	570 x 1000	730 x 1000	890 x 1000	1050 x 1000	1210 x 1000	1370 x 1000	1800 x 1000
420 x 1000	580 x 1000	740 x 1000	900 x 1000	1060 x 1000	1220 x 1000	1380 x 1000	1900 x 1000
430 x 1000	590 x 1000	750 x 1000	910 x 1000	1070 x 1000	1230 x 1000	1390 x 1000	2000 x 1000
440 x 1000	600 x 1000	760 x 1000	920 x 1000	1080 x 1000	1240 x 1000	1400 x 1000	
450 x 1000	610 x 1000	770 x 1000	930 x 1000	1090 x 1000	1250 x 1000	1410 x 1000	



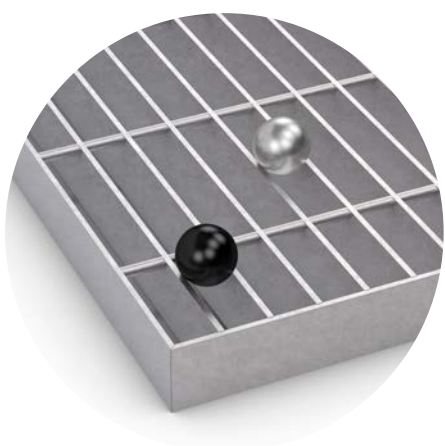

GANGRIST N6

Pressvejset gitterrist N6 er en gangrist, som opfylder den svenske standard SS-EN ISO 14122-2 (Maskindirektivet). Et krav, der skal være opfyldt, er, at en kugle med en diameter på 20 mm ikke må kunne falde igennem gitterristen. Gangristen N6 fås i to bærestangshøjder, og for hver højde tilbydes et stor antal lagerførte længder. Samtlige kan leveres omgående.

Maskevidde: c/c 17 x 75 mm. Kantstang: 25 mm.
Gitterhøjde: 25 eller 30 mm.

Ristformat: L x B mm (i alt 38 stk.)

500 x 1000	890 x 1000*	1290 x 883*
590 x 1000*	900 x 1000	1290 x 1000*
600 x 1000	990 x 1000*	1300 x 1000
690 x 1000*	1000 x 1000	1400 x 1000
700 x 1000	1090 x 1000*	1500 x 1000
790 x 1000*	1100 x 1100	1600 x 1000
800 x 1000	1190 x 1000*	1700 x 1000
890 x 300*	1200 x 1000	
890 x 883*	1290 x 300*	

* Findes kun i gitterhøjde 25 mm.



Gangrist, helformat

Vi fremstiller forskellige typer af pressvejsede gitterriste i helformat. De fås i dimensionerne 3000 x 1000 mm og 6000 x 1000 mm med varierende maskevidder og bærestangshøjder. Leveres varmforzinkede.

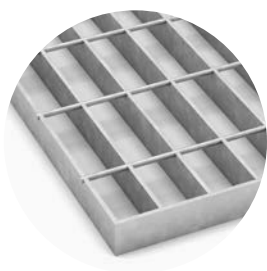

H6: maskevidde: c/c 34 x 75 mm.

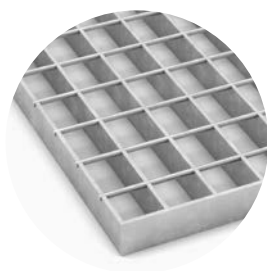

H3: maskevidde: c/c 34 x 37 mm.

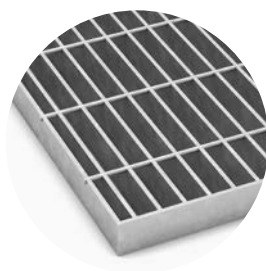

N6: maskevidde: c/c 17 x 75 mm.

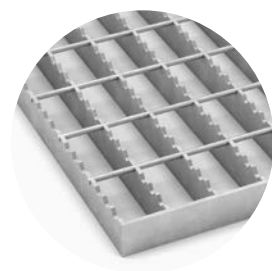

H4-T: maskevidde: c/c 33 x 50 mm.

Helformat

Betegnelse	Maskevidde c/c (mm)	Bærestang (mm)	Ristformat (mm)	Kantstang (mm)
H3 25/3	34 x 37	25 x 3	3000 x 1000	25 x 2
H3 30/3	34 x 37	30 x 3	3000 x 1000	25 x 2
H3 40/3	34 x 37	40 x 3	3000 x 1000	25 x 2
H3 25/3	34 x 37	25 x 3	6000 x 1000	uden kantstang
H3 30/3	34 x 37	30 x 3	6000 x 1000	uden kantstang
H3 40/3	34 x 37	40 x 3	6000 x 1000	uden kantstang
H4-T 30/3	33 x 50	30 x 3	6000 x 1000	uden kantstang
H6 25/3	34 x 75	25 x 3	3000 x 1000	uden kantstang
H6 30/3	34 x 75	30 x 3	3000 x 1000	uden kantstang
H6 25/3	34 x 75	25 x 3	6000 x 1000	uden kantstang
H6 30/3	34 x 75	30 x 3	6000 x 1000	uden kantstang
H6 35/3	34 x 75	35 x 3	6000 x 1000	uden kantstang
H6 40/3	34 x 75	40 x 3	6000 x 1000	uden kantstang
N6 25/2	17 x 75	25 x 2	6000 x 1000	uden kantstang
N6 30/2	17 x 75	30 x 2	6000 x 1000	uden kantstang



Køreriste

Maskevidde c/c 34 x 37 mm. Tabellerne viser eksempler på forskellige belastningstilfælde med motorkøretøjer. De angivne værdier er beregnet i henhold til Eurocode.

Trykfladens størrelse og køreretningen er afgørende ved bestemmelse af gittertype og dimension.

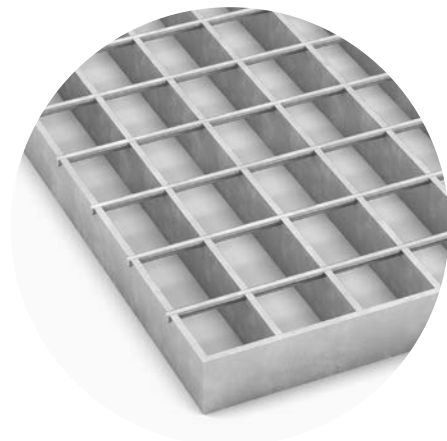

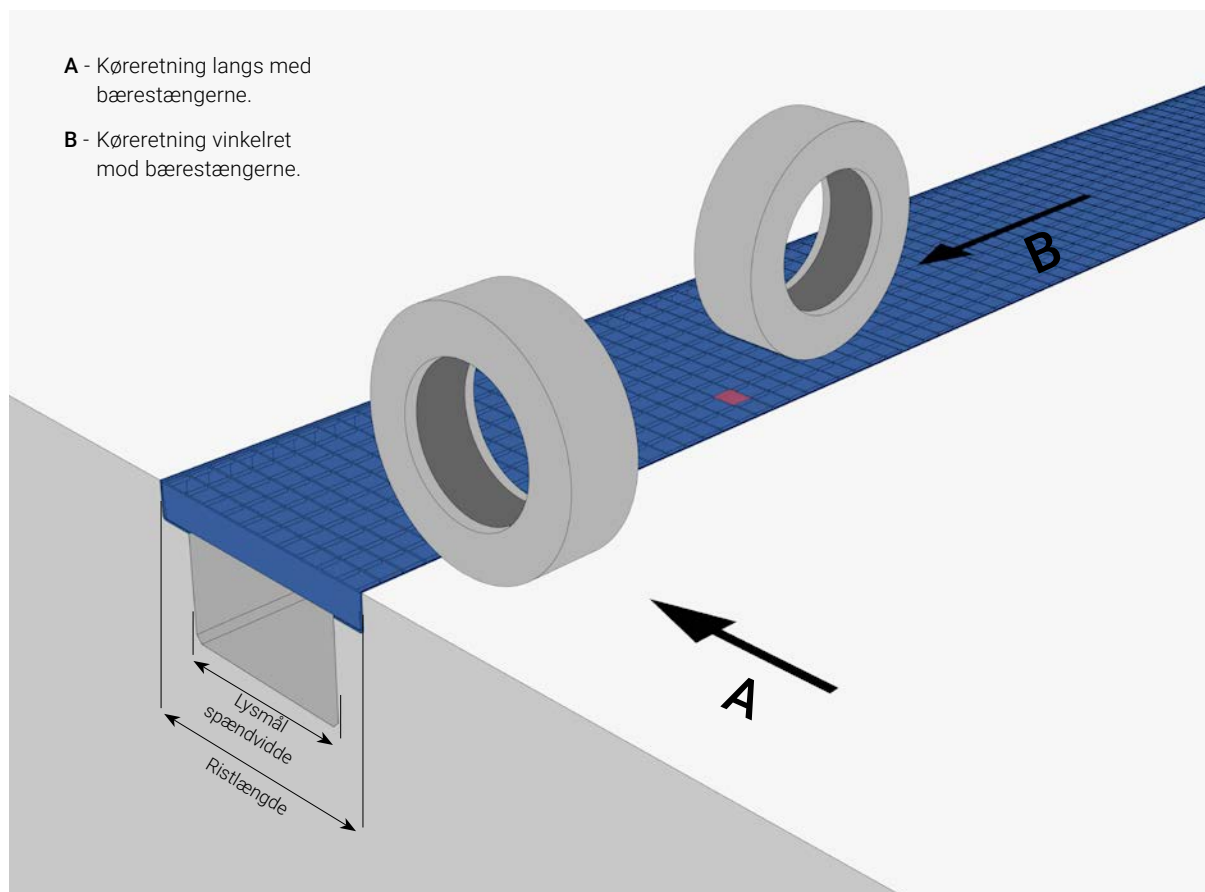

TUNGERE LASTBILER (akseltryk 11.5 tons)

Belastning: 55 kN pr. hjul.

Køretning A: Belastningsareal 500 x 200 mm.

Lysmål mm	Ristformat (mm)	Indstøbningsramme (mm)
300	390 x 1000 x 50	L-55 x 55 x 3
400	490 x 1000 x 50	L-55 x 55 x 3
500	590 x 1000 x 50	L-55 x 55 x 3
600	715 x 1000 x 60	L-65 x 65 x 3
700	815 x 1000 x 60	L-65 x 65 x 3
800	915 x 1000 x 50	L-65 x 65 x 3
900	1054 x 700 x 80	L-85 x 85 x 3
1000	1135 x 700 x 70	L-75 x 75 x 3
1100	1250 x 700 x 80	L-85 x 85 x 3
1200	1350 x 700 x 80	L-85 x 85 x 3

Køretning B: Belastningsareal 500 x 200 mm.

Lysmål mm	Ristformat (mm)	Indstøbningsramme (mm)
300	390 x 1000 x 50	L-55 x 55 x 3
400	490 x 1000 x 50	L-55 x 55 x 3
500	615 x 1000 x 60	L-55 x 55 x 3
600	735 x 700 x 70	L-75 x 75 x 3
700	850 x 700 x 80	L-85 x 85 x 3



KØRETØJER MED EN SAMLET VÆGT PÅ 3-16 TONS

Kørerist til mindre lastbiler med en samlet maks. vægt på 3–16 ton. Valgfri køreretning.

Belastning: 45 kN pr. hjul. Belastningsareal: 200 x 200 mm.

Lysmål mm	Ristformat (mm)	Indstøbningsramme (mm)
300	390 x 1000 x 50	L-55 x 55 x 3
400	490 x 1000 x 50	L-55 x 55 x 3
500	590 x 1000 x 50	L-55 x 55 x 3
600	715 x 1000 x 60	L-65 x 65 x 3
700	815 x 1000 x 60	L-65 x 65 x 3
800	935 x 700 x 70	L-75 x 75 x 3
900	1054 x 700 x 80	L-85 x 85 x 3
1000	1150 x 700 x 80	L-85 x 85 x 3
1100	1250 x 700 x 80	L-85 x 85 x 3
1200	1350 x 700 x 80	L-85 x 85 x 3



PERSON- OG VAREBILER MAKS. 3.5 TONS

Køreriste til biler med en samlet maks. vægt på 3,5 tons. Valgfri køreretning.

Belastning: 10 kN pr. hjul. Belastningsareal: 100 x 100 mm.

Lysmål mm	Ristformat (mm)	Indstøbningsramme (mm)
300	390 x 1000 x 50	L-55 x 55 x 3
400	490 x 1000 x 50	L-55 x 55 x 3
500	590 x 1000 x 50	L-55 x 55 x 3
600	690 x 1000 x 50	L-55 x 55 x 3
700	790 x 1000 x 50	L-55 x 55 x 3
800	890 x 1000 x 50	L-55 x 55 x 3
900	990 x 1000 x 50	L-55 x 55 x 3
1000	1114 x 1000 x 60	L-65 x 65 x 3
1100	1215 x 1000 x 60	L-65 x 65 x 3
1200	1315 x 1000 x 60	L-65 x 65 x 3



TRUCKTRAFIK MED HOMOGENE DÆK

Truckklasse FL1

26 kN pr. hjul. Truckens nettovægt: 2,1 tons. Løftekapacitet: 1 tons.

Lysmål mm	Ristformat (mm)	Indstøbningsramme (mm)
300	390 x 1000 x 50	L-55 x 55 x 3
400	470 x 1000 x 40	L-45 x 45 x 3
500	590 x 1000 x 50	L-55 x 55 x 3
600	690 x 1000 x 50	L-55 x 55 x 3
700	790 x 1000 x 50	L-55 x 55 x 3
800	890 x 1000 x 50	L-55 x 55 x 3
900	990 x 1000 x 50	L-55 x 55 x 3
1000	1114 x 1000 x 60	L-65 x 65 x 3
1100	1215 x 1000 x 60	L-65 x 65 x 3
1200	1315 x 1000 x 60	L-65 x 65 x 3

Truckklasse FL2

Belastning: 28 kN (luftgummihjul) pr. hjul. Truckens nettovægt: 3,1 tons. Løftekapacitet: 1,5 tons.

Lysmål mm	Ristformat (mm)	Indstøbningsramme (mm)
300	390 x 1000 x 50	L-55 x 55 x 3
400	490 x 1000 x 50	L-55 x 55 x 3
500	590 x 1000 x 50	L-55 x 55 x 3
600	690 x 1000 x 50	L-55 x 55 x 3
700	815 x 1000 x 60	L-65 x 65 x 3
800	915 x 1000 x 60	L-65 x 65 x 3
900	1054 x 700 x 80	L-85 x 85 x 3
1000	1135 x 700 x 70	L-75 x 75 x 3
1100	1250 x 700 x 80	L-85 x 85 x 3
1200	1350 x 700 x 80	L-85 x 85 x 3

Truckklasse FL3

Belastning: 63 kN pr. hjul. Truckens nettovægt: 4,4 tons. Løftekapacitet: 2,5 tons.

Lysmål mm	Ristformat (mm)	Indstøbningsramme (mm)
500	615 x 1000 x 60	L-65 x 65 x 3
600	735 x 700 x 70	L-75 x 75 x 3
700	850 x 700 x 80	L-85 x 85 x 3

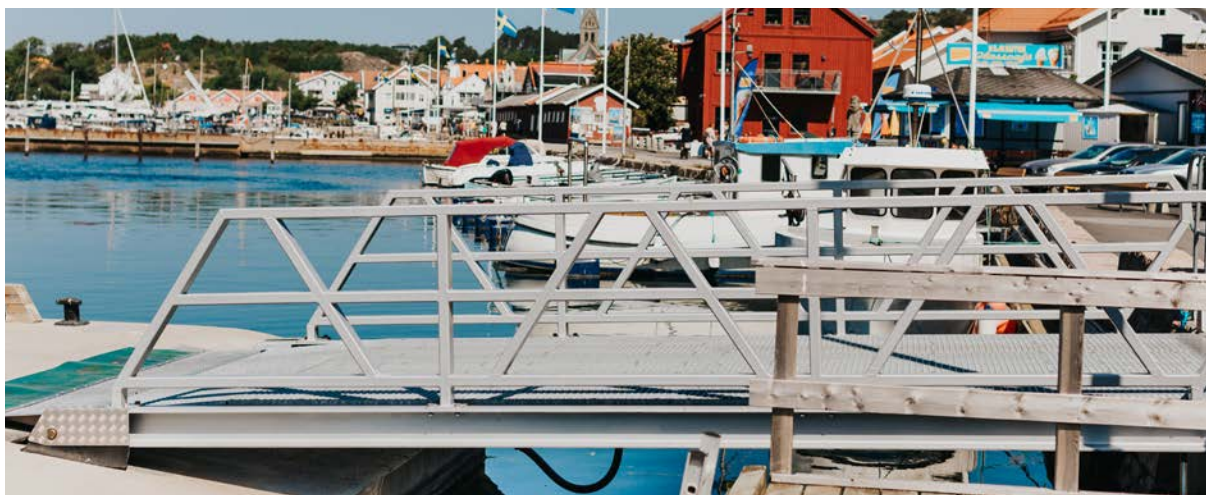

TRUCKTRAFIK MED LUFTGUMMIHJUL

Truckklasse FL1

Belastning: 18 kN pr. hjul. Truckens nettovægt: 2,1 tons.
Løftekapacitet: 1 tons.

Lysmål mm	Ristformat (mm)	Indstøbningsramme (mm)
300	360 x 1000 x 50	L-40 x 40 x 3
400	470 x 1000 x 40	L-45 x 45 x 3
500	580 x 1000 x 45	L-50 x 50 x 3
600	690 x 1000 x 50	L-55 x 55 x 3
700	790 x 1000 x 50	L-55 x 55 x 3
800	890 x 1000 x 50	L-55 x 55 x 3
900	990 x 1000 x 50	L-55 x 55 x 3
1000	1114 x 1000 x 60	L-65 x 65 x 3
1100	1215 x 1000 x 60	L-65 x 65 x 3
1200	1315 x 1000 x 60	L-65 x 65 x 3

Truckklasse FL3

Belastning: 44 kN pr. hjul. Truckens nettovægt: 4,4 tons.
Løftekapacitet: 2,5 tons.

Lysmål mm	Ristformat (mm)	Indstøbningsramme (mm)
400	490 x 1000 x 50	L-55 x 55 x 3
500	590 x 1000 x 50	L-55 x 55 x 3
600	715 x 1000 x 60	L-65 x 65 x 3
700	815 x 1000 x 60	L-55 x 55 x 3
800	935 x 700 x 70	L-55 x 55 x 3
900	1054 x 700 x 80	L-85 x 85 x 3
1000	1150 x 700 x 80	L-85 x 85 x 3
1100	1250 x 700 x 80	L-85 x 85 x 3
1200	1350 x 700 x 80	L-85 x 85 x 3

Truckklasse FL2

Belastning: 28 kN pr. hjul. Truckens nettovægt: 3,1 tons.
Løftekapacitet: 1,5 tons.

Lysmål mm	Ristformat (mm)	Indstøbningsramme (mm)
300	390 x 1000 x 50	L-55 x 55 x 3
400	470 x 1000 x 40	L-55 x 55 x 3
500	590 x 1000 x 50	L-55 x 55 x 3
600	690 x 1000 x 50	L-55 x 55 x 3
700	790 x 1000 x 50	L-55 x 55 x 3
800	890 x 1000 x 50	L-55 x 55 x 3
900	1054 x 700 x 80	L-85 x 85 x 3
1000	1114 x 1000 x 60	L-65 x 65 x 3
1100	1215 x 1000 x 60	L-65 x 65 x 3
1200	1315 x 1000 x 60	L-65 x 65 x 3

Truckklasse FL4

Belastning: 63 kN pr. hjul. Truckens nettovægt: 6 tons.
Løftekapacitet: 4 tons.

Lysmål mm	Ristformat (mm)	Indstøbningsramme (mm)
500	615 x 1000 x 50	L-65 x 65 x 3
600	735 x 700 x 80	L-75 x 75 x 3
700	850 x 700 x 80	L-85 x 85 x 3



Entrériste

Entréristene fremstilles i tre forskellige udførelser – type A, AR1 samt N6. Vi tilbyder hurtige leverancer af de entrériste, der er på vores lager, så din arbejdsdag bliver endnu mere effektiv.

ENTRÉRIST A33X11

Entréristen er opbygget af fladstænger i begge retninger. Den lagerføres i flere størrelse, men kan også bestilles på mål. Til vores lagerførte dimensioner fås også tilhørende rammer.

Maskevidde: c/c 33 x 11 mm. Højde: 25 mm.

Kantstang: 25 x 2 mm. Bærestangslængde (L) = Bærende mål. Udførelse: Varmforzinket.

Ristformat: L x B mm

300 x 600	500 x 900	600 x 1200	800 x 1200
400 x 600	500 x 1000	700 x 900	1000 x 1000
400 x 700	600 x 800	700 x 1000	1000 x 1200
500 x 700	600 x 900	700 x 1200	
500 x 800	600 x 1000	800 x 1000	

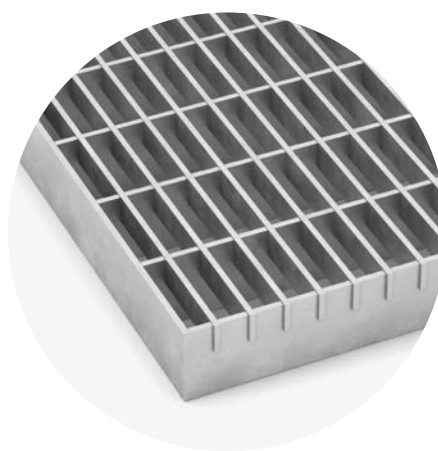

ENTRÉRIST A22X22

Entréristen er opbygget af fladstænger i begge retninger. Lagerføres i flere størrelser og kan desuden bestilles efter mål. Til vores lagerførte dimensioner fås også tilhørende rammer.

Maskevidde: c/c 22 x 22 mm. Højde: 25 mm.

Kantstang: 25 x 2 mm. Bærestangslængde (L) = Bærende mål. Udførelse: Varmforzinket.

Ristformat: L x B mm

300 x 600	500 x 900*	600 x 1200	800 x 1200
400 x 600	500 x 1000*	700 x 900	1000 x 1000
400 x 700	600 x 800	700 x 1000	1000 x 1200
500 x 700	600 x 900	700 x 1200	
500 x 800	600 x 1000	800 x 1000	

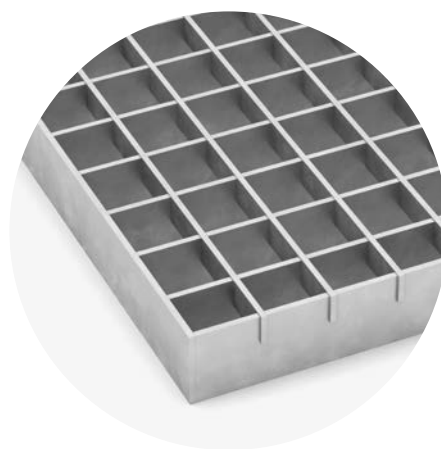

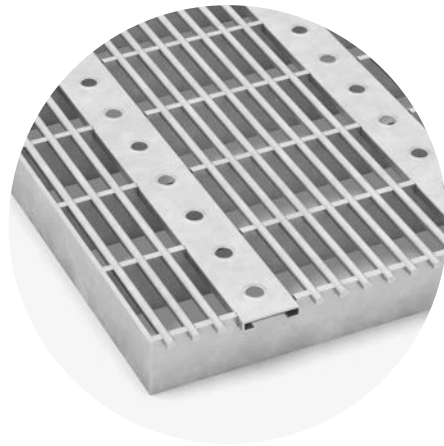
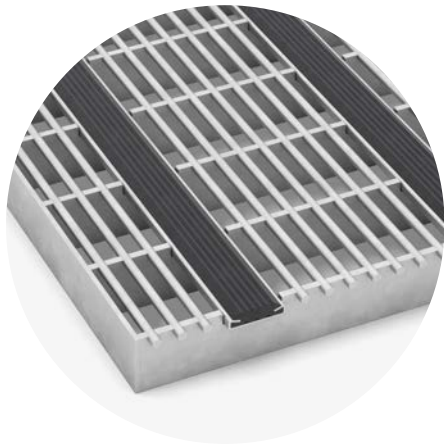

ENTRÉRIST AR1-25

Entrérist i varmforzinket stål, som er egnet på steder, hvor der stilles høje krav til tæt maskevidde og udformning. Vælg riste med gummiliste eller skrabeliste af standsede stålprofiler. Entréristen er opbygget af 3 mm fladstænger i begge retninger og forsynet med \varnothing 4 mm tremmer, som giver et fintmasket mønster. Der fås også tilhørende rammer.

Udførelse: Med gummiliste eller skrabeliste af standsede

stålprofiler. Maskevidde: c/c 45 x 10 mm. Bærestang: 25 x 3 mm. Kantstang: 25 x 3 mm. Tremme: \varnothing 4 mm. Bærestangslængde (L) = Bærende mål.

Ristformat: L x B mm

490 x 790	590 x 790	790 x 990
490 x 990	590 x 990	

ENTRÉRIST N6

Pressvejsede entrériste har samme konstruktion som den sædvanlige pressvejsede gitterrist. Hvad der gør ristene forskellige, er, at entrériste har en tættere maskevidde. Entréristen er forsynet med kantstål i samme højde som bærestængerne. Til vores lagerførte dimensioner findes også tilhørende rammesider og rammehjørner.

Maskevidde: c/c 17 x 75 mm. Kantstang: 25 mm. Bærestangslængde (L) = Bærende mål. Udførelse: Varmforzinket stål.

Ristformat: L x B mm

500 x 1000	890 x 500*	1100 x 1100*	1500 x 500*
590 x 1000*	890 x 883*	1190 x 1000*	1500 x 1000*
600 x 1000	890 x 1000*	1200 x 1000	1600 x 1000**
690 x 1000*	900 x 1000	1290 x 883*	1700 x 1000**
700 x 1000	990 x 1000*	1290 x 1000*	
790 x 1000*	1000 x 1000	1300 x 1000*	
800 x 1000	1100 x 1000	1400 x 1000*	

* Kun i gitterhøjde 25 mm. * Kun i gitterhøjde 30 mm.

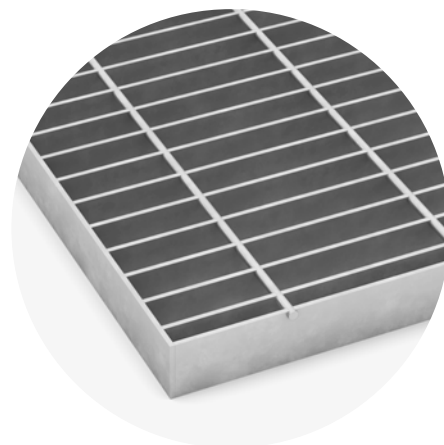

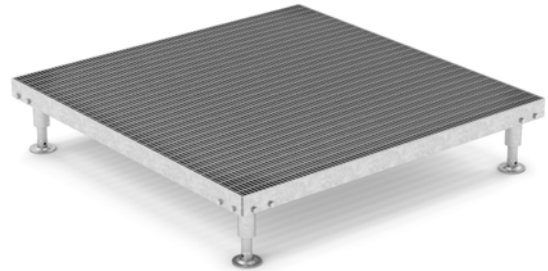
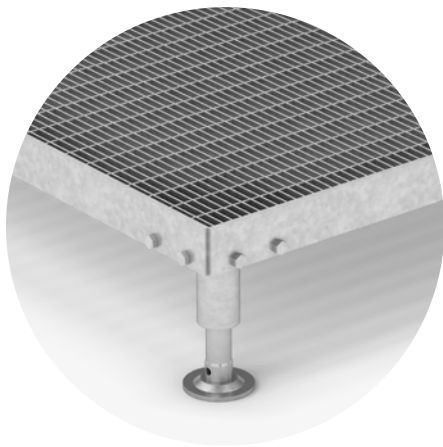

ENTRÉRIST MED JUSTERBARE BEN

Inklusive 4 stk. justerbare ben, som fås i forskellige længder, og hvor hver længde fås til hjørne eller sidemontage. Samlet højde 135 til 185 eller 160 til 235 mm.

Udførelse: Varmforzinket. Maskevidde: c/c 33 x 11 mm.
Højde entrérist: 25 mm. Samlet højde med ben: 135–185 eller 160–235 mm. Kantstang: 50 x 5 mm. Bærestangslængde (L) = Bærende mål.

Ristformat: L x B mm

500 x 1000

700 x 1000

1000 x 1000



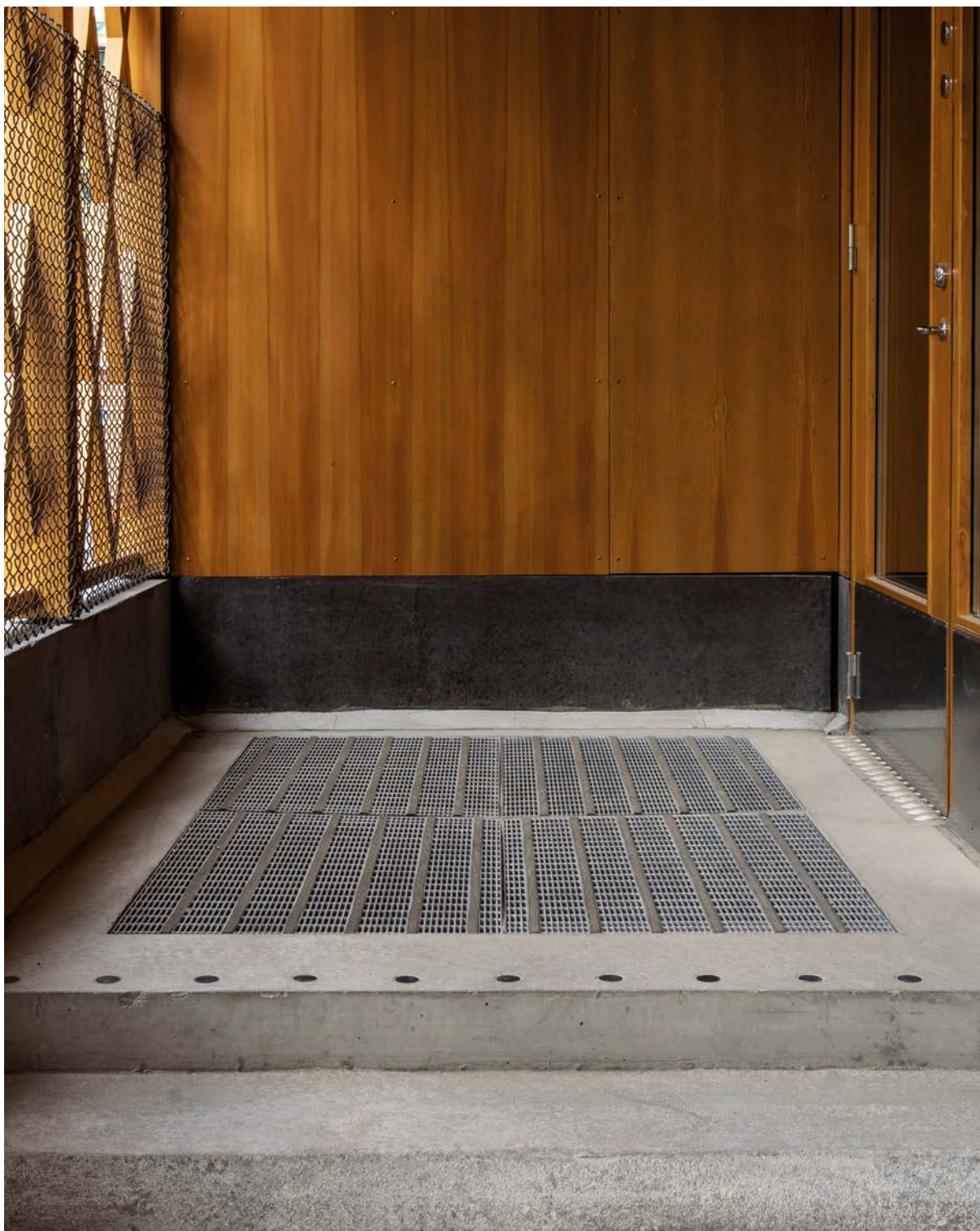

Rammer

Vi har et bredt sortiment af indstøbningsrammer. De lagerføres som løse rammesider og hjørner, men også sammensvejsede i færdige formater. Derudover findes der færdige konceptløsninger som for eksempel vores Z-rammer. Indstøbningsrammer kan bruges til samtlige typer af gitterriste.

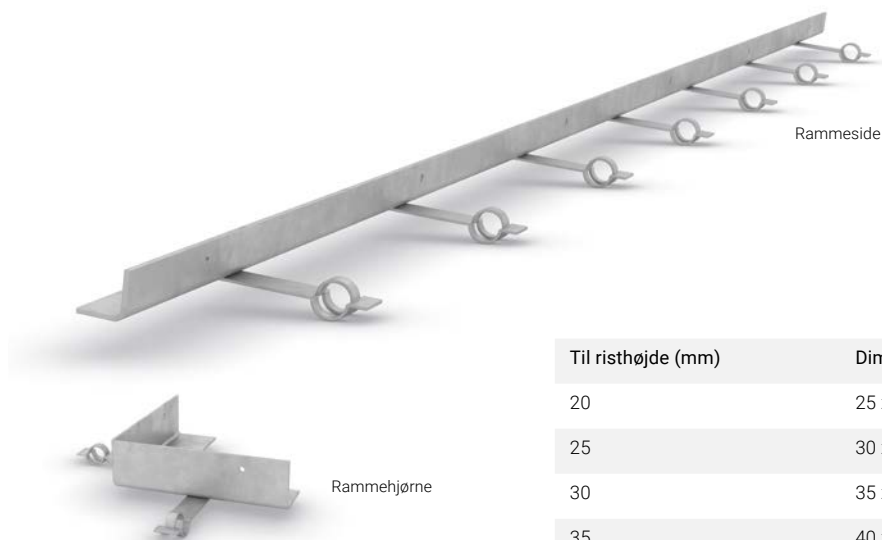

Til rishøjde (mm)	Dimension, profil (mm)
20	25 x 25 x 3
25	30 x 30 x 3
30	35 x 35 x 3
35	40 x 40 x 3
40	45 x 45 x 3
45	50 x 50 x 3
50	55 x 55 x 3
60	65 x 65 x 3
70	75 x 75 x 3
80	85 x 85 x 3

RAMMESIDER OG RAMMEHJØRNER

Rammesiderne leveres i længde 2000 mm og afkortes til den ønskede længde under monteringen. Rammehjørnerne fremstilles i en vinkel på 90° med dimension 200 x 200 mm. Rammesiderne og rammehjørnerne har indstøbningsankre og sømhuller, der letter monteringsarbejdet. Varmforzinket udførelse.

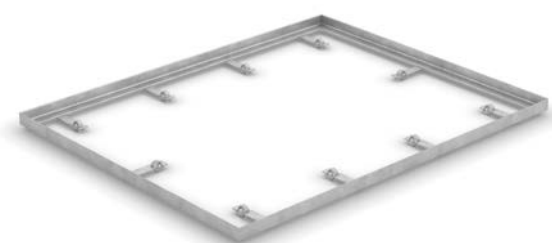

INDSTØBNINGSRAMME, VARMFORZINKET

Lagerførte varmforzinkede indstøbningsrammer til entrériste med indstøbningsankre.

Dimension: 30 x 30 x 3 mm. Til gitterhøjde: 25 mm.

Udvendigt format: L x B mm

312 x 612	512 x 812	712 x 1012	1012 x 1012
412 x 612	612 x 812	712 x 1212	1012 x 1212
412 x 712	612 x 912	812 x 1012	
512 x 712	712 x 912	812 x 1212	



INDSTØBNINGSRAMME, ALUMINIUM

Indstøbningsramme i letmetal til entrérist AR1-25 med skridsikringsliste eller gummiliste. Indstøbningsramme i speciallegeret, betonresistent letmetal, naturfarvet. Med indstøbningsankre.

Dimension: 31 x 25 x 4 mm. Til gitterhøjde: 25 mm.

Udvendigt format: L x B mm

800 x 500	1000 x 500	1000 x 800
800 x 600	1000 x 600	



TRAPPETRIN OG REPOSER

Med hurtige trin

Vi tilbyder lagerførte ligeløbstrappetrin, gitterriste, profilriste og letriste.
Vores reposer fremstilles i gitterrist og profilrist.



Trappetrin

Vi fremstiller trin af gitterrist i flere forskellige maskevidder og materialer. TH6-S med maskevidde 34 x 75 mm er vores mest udbredte trintype; den lagerføres også til hurtig levering. Ved behov for en tættere maskevidde bruges som regel vores trin TN6-S med maskevidde 17 x 75 mm. Vi tilbyder også trin i letrist og profilrist i en række forskellige varianter.

TRAPPETRIN GITERRIST

Vi fremstiller trin af gitterrist i flere forskellige maskevidder og materialer. TH6-S er vores almindeligste trintype. Udførelse: Varmforzinket.

TH6-S gitterrist

TH6-S fremstilles af pressvejsset gitterrist med en maskevidde på c/c 34 x 75 mm. Trappetrinnet har en sikkerhedsforkant, som tydeligt markerer forkanten og desuden giver en forbedret skridsikring.

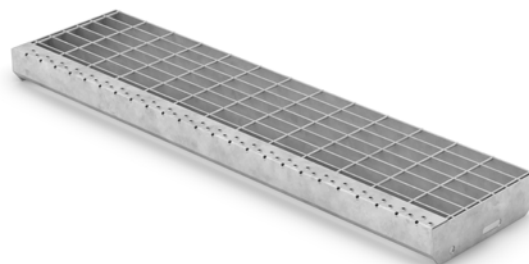

Format: L x D mm

400 x 130	600 x 230	700 x 230	800 x 230	900 x 260	1000 x 260	1200 x 230	1400 x 260	1600 x 300
400 x 160	600 x 260	700 x 260	800 x 260	900 x 260	1000 x 300	1200 x 260	1400 x 300	1800 x 300
500 x 130	700 x 130	800 x 130	800 x 300	900 x 300	1100 x 230	1200 x 300	1400 x 300	
500 x 160	700 x 160	800 x 160	900 x 200	1000 x 200	1100 x 260	1300 x 260	1500 x 260	
500 x 200	700 x 200	800 x 200	900 x 230	1000 x 230	1100 x 300	1300 x 300	1500 x 300	



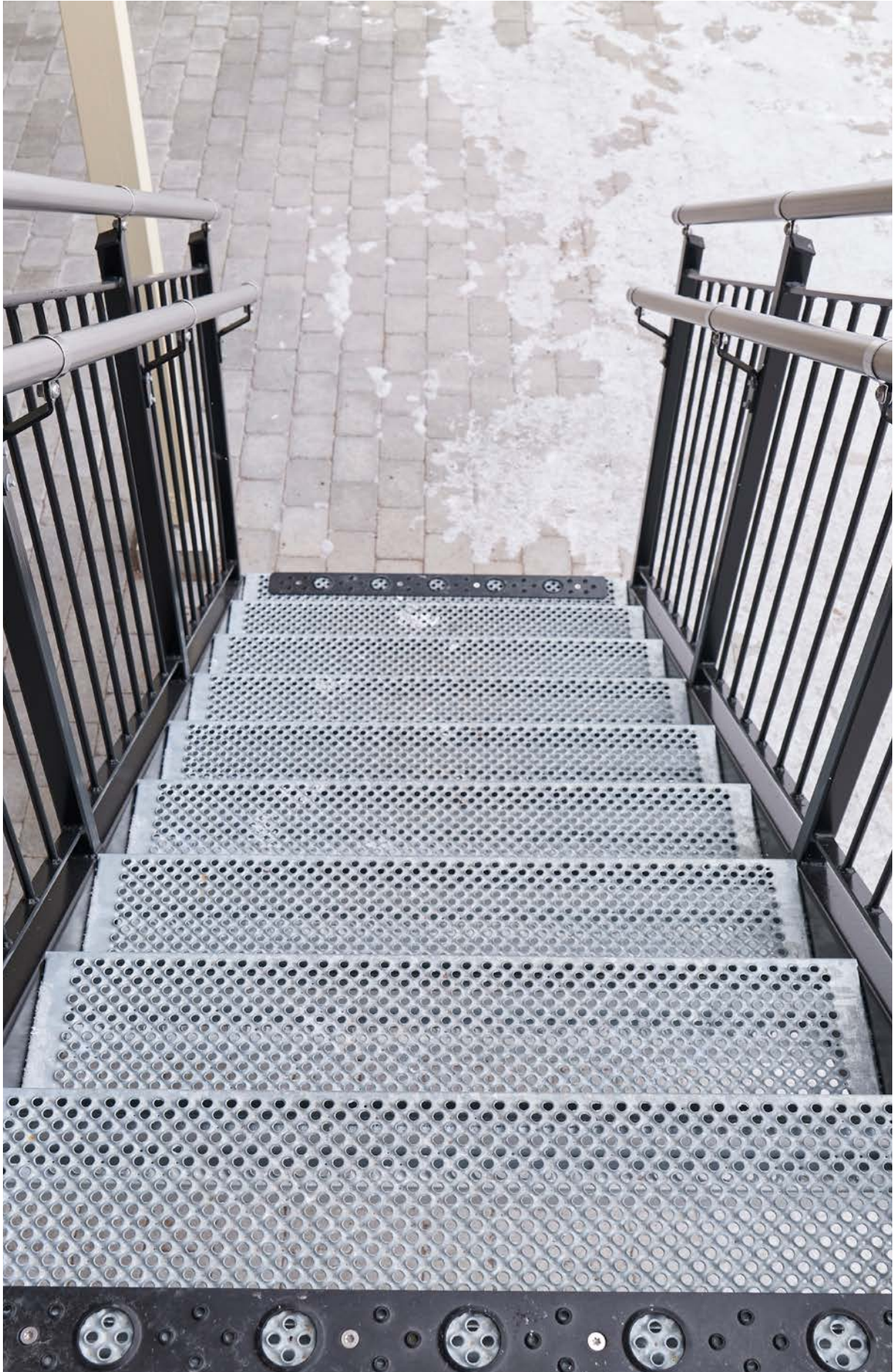

TRAPPETRIN LETRIST

Letristen fremstilles i 4 forskellige mønstre med unikke egenskaber og anvendelsesområder.



Letrist TLDT

Trappetrin TLDT fremstilles af tæt letrist. Oversiden har et præget mønster, som giver en god skridsikring.

Format: L x D mm

500 x 200	800 x 200	1000 x 250	1100 x 300
600 x 200	900 x 200	1000 x 300	1200 x 200
700 x 200	900 x 250	1100 x 200	1200 x 300
700 x 250	900 x 300	1100 x 250	

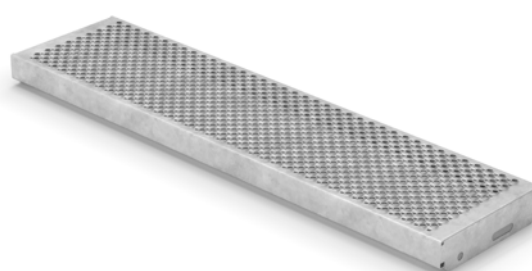

Letrist TLDP

Trappetrin TLDP fremstilles af perforeret letrist. Den unikke overside giver en utrolig god skridsikring. Risten har mindre åbninger (hul \varnothing 10 mm og 4 mm drænhul). Øger sikkerheden, fordi genstande ikke risikerer at falde igennem åbningerne.

Format: L x D mm

500 x 200	800 x 200	900 x 300	1200 x 200
600 x 200	800 x 250	1000 x 250	1200 x 300
700 x 200	900 x 200	1100 x 250	
700 x 250	900 x 250	1100 x 300	

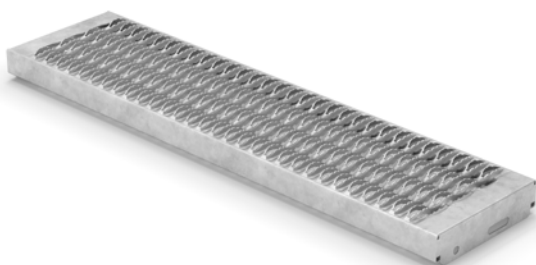

Letrist TLDS

Trappetrin TLDS fremstilles af profileret letrist. Trinoverfladen giver en utrolig god skridsikring.

Format: L x D mm

1100 x 200	1200 x 200
------------	------------

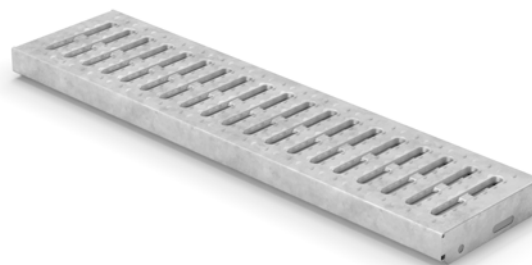

Letrist TLDH

Trappetrin TLDH fremstilles af hullet letrist. Oversiden har et præget mønster, som giver en god skridsikring.

Format: L x D mm

800 x 300	1100 x 200
-----------	------------

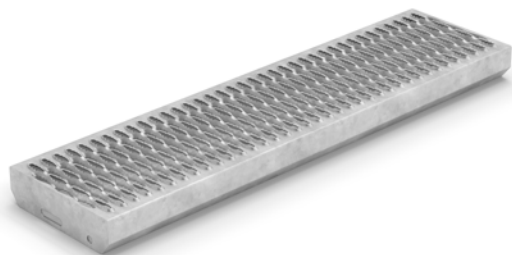

TRAPPETRIN, PROFILRIST TSD

Trappetrin TSD fremstilles af profilrist. Den forandede overside giver en utrolig god skridsikring.

Format: L x D mm

501 x 130	801 x 200	996 x 260	1206 x 260
606 x 200	801 x 260	996 x 300	1206 x 300
696 x 200	906 x 260	1101 x 260	1296 x 260
696 x 260	906 x 300	1101 x 300	1401 x 260

TILBEHØR, TRAPPETRIN



Løse stødtrin

Løse lagerførte stødtrin til ligeløbstrappetrin. Stødrinnene skrues på trinnet for at opfylde kravene til børnesikring imellem trinnene. Passer til samtlige af vores varmforzinkede trin.

Format: L x H mm

700 x 92	900 x 92	1100 x 92	1300 x 92	1500 x 92
800 x 92	1000 x 92	1200 x 92	1400 x 92	

Trinkonsoller

For at muliggøre en enkelt trindhøjde uden at fastgøre vanger til jorden tilbyder vi 3 forskellige modeller af trinkonsoller. De forskellige konsolpar tilpasses efter trappetrinnenes hulbillede på gavlene og trinnets dybde. I artiklen til trinkonsoller indgår et komplet konsolpar sammen med boltesamling til trinnet.

Udførelse: varmforzinket. Trindybde (mm): 160, 230 og 300.





Reposer

Weland fremstiller reposer af gitterrist i flere forskellige maskevidder og materialer. Kontakt os gerne for yderligere information om andre maskevidder og alternative udførelser.

TH6 GITERRIST

TH6 fås med standarddybden 500, 700 og 1000 mm i varmforzinket udførelse.

Format: L x D mm

500 x 500	600 x 1000	800 x 700	1000 x 500	1100 x 1000	1300 x 700	1500 x 500	1600 x 1000
500 x 700	700 x 500	800 x 1000	1000 x 700	1200 x 500	1300 x 1000	1500 x 700	1800 x 1000
500 x 1000	700 x 700	900 x 500	1000 x 1000	1200 x 700	1400 x 500	1500 x 1000	
600 x 500	700 x 1000	900 x 700	1100 x 500	1200 x 1000	1400 x 700	1600 x 500	
600 x 700	800 x 500	900 x 1000	1100 x 700	1300 x 500	1400 x 1000	1600 x 700	

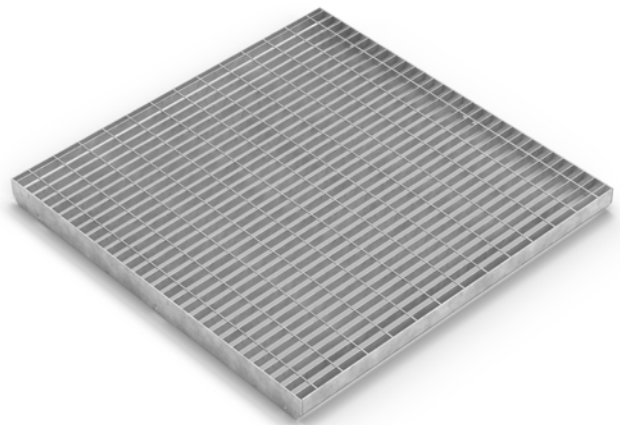
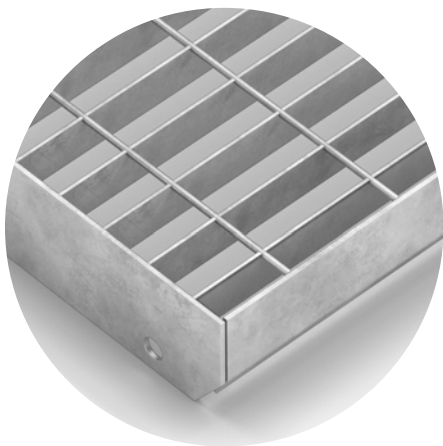

GELÆNDERE

For trygge omgivelser

Vores let monterede gelændere har mange forskellige anvendelsesområder og kan bl.a. bruges ved indskudte dæk, loftspassager, altaner, afgrænsninger ved køre- og cykelbaner samt til at skabe trygge og sikre områder i industrielle miljøer.







Sektionsgelændere

Sektionsgelænderet fremstilles som standard med gelænderstolper i KKR-profil 40 x 40 x 3 mm med beslag til sidemontering eller topmontering. Vores gelænder er dimensioneret til 1,0 kN/m. Gelænderet kan placeres såvel indendørs som udendørs.

Sektionsgelænderet er 1100 mm til topmontering og 1200 mm til sidemontering. Lige tremmer har en lang række lagerførte færdige gelænderudfyldninger. Kontakt vores dygtige sælgere, så sammensætter de en specifikation, som muliggør en hurtig og problemfri levering.



Gelænder Knæliste

Dette gelænder er et industrielt gelænder, som forsynes med en knæliste. Håndlisten og knælisten i rør \varnothing 42 mm leveres i en rustfri, ubehandlet udførelse.



Gelænder Tremme

Børnesikker gelændermodel, som består af over- og underligger i fladstang 25 x 8 mm. Tremmer \varnothing 11 mm.



Universalgelændere

Vores universalgelænder er et fleksibelt gelænder, som er velegnet til forskellige typer af industrimiljøer. Gelænderet kan også fås i børnesikret udførelse. Gelænderbuerne fremstilles i store serier og med rationelle metoder. Gelændere, monteringsdele og andet tilbehør som sparkelister og koblinger findes på lager.

UNIVERSALGELÆNDERE

Vores gelændere fås i to forskellige modeller, en standardudførelse og et børnesikkert alternativ.



Universalgelænder Standard

Det er et robust, fleksibelt og hårdført gelænder, som er velegnet til industrimiljøer. Gelænderet kan let monteres og er i princippet helt vedligeholdelsesfrit. Udførelse: Varmforzinket.

Baluster/overligger: \varnothing 42 mm. Underligger: \varnothing 28 mm.

Længde (mm):

365 465 665 965 1465 1965

Format på vinkelsektion: 365 x 365 mm.



Universalgelænder Børnesikkert

Dette gelænder egner sig til offentlige miljøer, hvor der opholder sig mange mennesker, og hvor kravene til sikkerhed er høje. For at mindske risikoen for ulykker kan man ikke klatre på gelænderet, og de vandrette åbninger er kun 100 mm.

Baluster/overligger: \varnothing 42 mm. Underligger: \varnothing 28 mm.
Mellembaluster \varnothing 11 mm.

Længde (mm):

365 465 665 965 1465 1965

Format på vinkelsektion: 365 x 365 mm.



LÅGEPAKKE

Lågen består af en lågebue, som forsynes med mindst to hængsler og en såkaldt bokslås. Er der ikke behov for en låsefunktion, kan låseblivet bruges som stop. Lågebuen er justerbar mellem 600-900 mm. Udførelse: Varmforzinket.

Komponenter: bokslås aluminium, gevind bokslås, låseblæk bokslås, hængsler komplet, hængsler komplet rør/væg og lågebue.

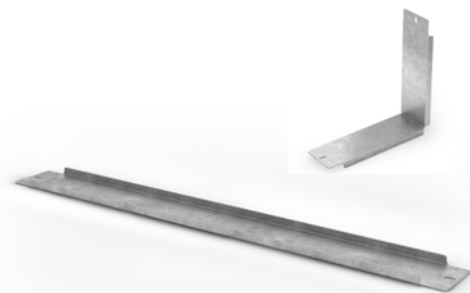

SPARKELISTE

Sparkelisten fås til samtlige gelænderlængder og også til gelænderhjørner. Sparkelisten monteres med selvborende skrue mod gelænderbuen. Format sparkeliste gelænderhjørne: 336 x 336 mm.

Format sparkeliste: L x H mm

390 x 100 690 x 100 1490 x 100
490 x 100 990 x 100 1990 x 100

PROFILER

Stærke letvægtere

Vi lagerfører flere forskellige typer i plade og stål til mange forskellige anvendelsesområder.







Sigmabjælker

Weland Sigmabjælker er en profil med lav vægt og stor holdbarhed. Sigmabjælken er velegnet til for eksempel konstruktioner af indskudte dæk. Sigmabjælken fremstilles med en strækgrænse på 350 N/mm² i varmforzinket udførelse i en række forskellige standardhøjder, godstykkelser og længder og kan bruges både udendørs og indendørs uden nogen yderligere overfladebehandling.

Bjælkerne har stansede huller med en fordeling på 50 mm og er tilpasset vores monteringsbeslag og gelændersystemer. Det betyder, at monteringen foregår let og hurtigt, helt uden svejsninger. En anden stor fordel er, at Sigmabjælkerne er så lette, at du sjældent har brug for hjælp til at løfte dem. Vores letteste model vejer under 6 kg/lpm. Desuden findes der større huller i midten af bjælken til trækning af elledninger og rør.

SIGMABJÆLKER

Vi lagerfører Sigmabjælker i længderne 6000 og 8000 mm til øjeblikkelig levering. Bjælken er 200-400 mm høj og har en godstykkelse på 2-5 mm. Vi tilbyder også afkortning.

Udførelse: Varmforzinket.

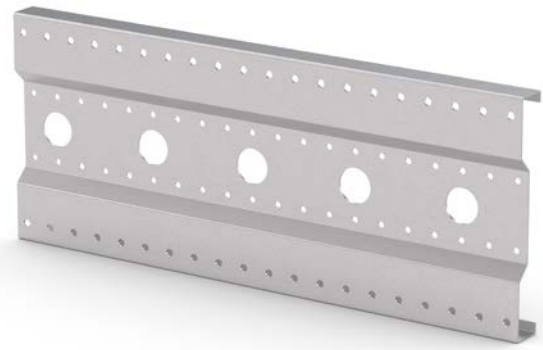

Længde (mm)	Højde (mm)	Godstykkelse (mm)
6000	200	2,0
8000	200	2,0
6000	300	2,0
8000	300	2,0
6000	400	2,0
8000	400	2,0
6000	200	3,0
8000	200	3,0
6000	300	3,0
8000	300	3,0
6000	400	3,0

Længde (mm)	Højde (mm)	Godstykkelse (mm)
8000	400	3,0
8000	200	4,0
6000	300	4,0
8000	300	4,0
6000	400	4,0
8000	400	4,0
6000	200	5,0
8000	200	5,0
6000	300	5,0
8000	300	5,0
8000	400	5,0



Hjørnebeslag

Bruges til retvinklede hjørner og andre retvinklede sammenføjninger af Sigmabjælker i samme højde. På lager findes hjørnebeslag til alle Sigmabjælkehøjder.

Udførelse: Varmforzinket

Betegnelse	Højde (mm)
Model 200	200
Model 300	300
Model 400	400

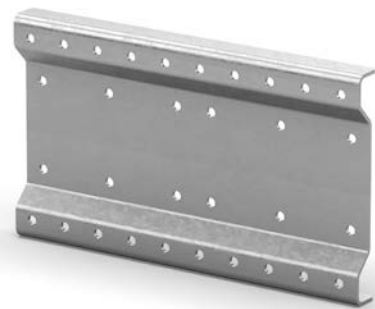

Bjælkesamling

Bjælkesamlinger til samtlige højder af Sigmabjælker findes på lageret. Sektionsgelændere i stål, som monteres helt uden svejsning, fås også som tilbehør.

Udførelse: Varmforzinket. Længde (mm): 500.

Til bjælkehøjde	Højde (mm)
200	188
300	288
400	388

Øvrige profiler

Hos os kan du finde de profiler, du har brug for, uanset anvendelsesområde og behov. Det kan vi godt love. Vi har desuden ekspertise, som gør, at vi kan guide dig på vej mod det rette valg af profil.

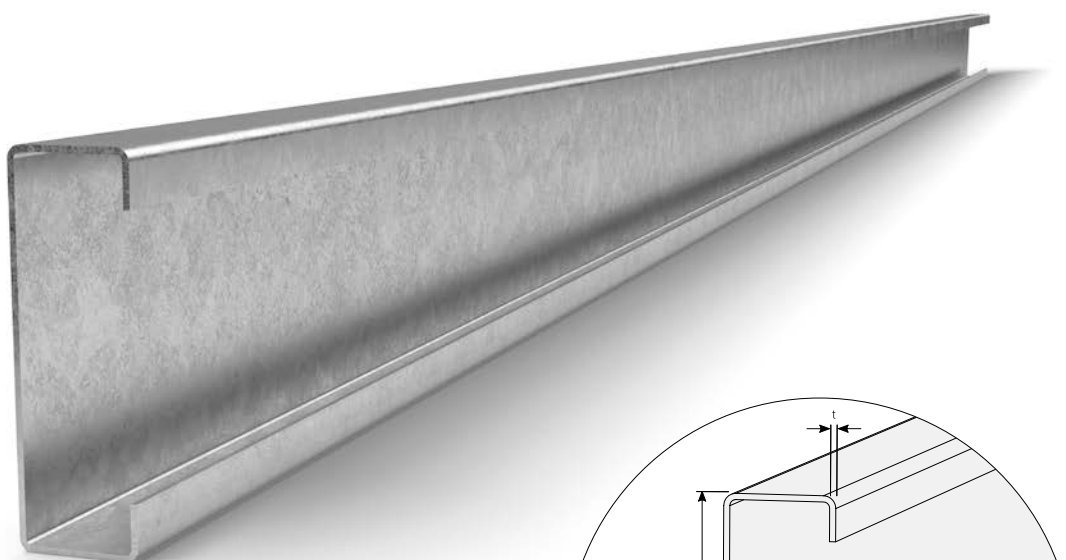

WUC-PROFIL

Vi tilbyder vores egenudviklede WUC-profil. Den har en lav vægt og stor styrke og er velegnet til vores ligeløbstrapper.

Overfladebehandling: Ubehandlet eller varmforzinket.
Længde: 5000 mm. Dimension (A x B x C): 170 x 55 x 25 mm. Godstykkelse (t): 3 mm.

Overfladebehandling	Længde (mm)	Dimension (A x B x C) mm	Godstykkelse (t) (mm)	Bøjningsmodstand Wy cm ³
Ubehandlet	5000	120 x 55 x 22	3	28,1
Fzv	5000	120 x 55 x 22	3	28,1
Ubehandlet	5000	170 x 55 x 25	3	46,1
Fzv	5000	170 x 55 x 25	3	46,1
Ubehandlet	5000	200 x 55 x 25	5	89,3

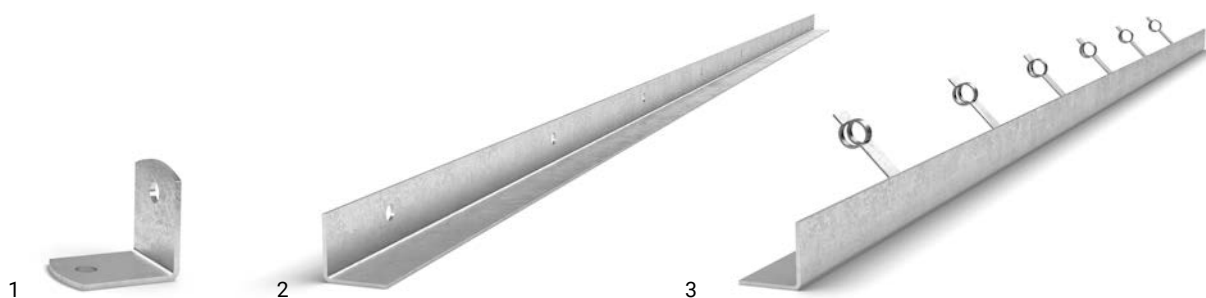
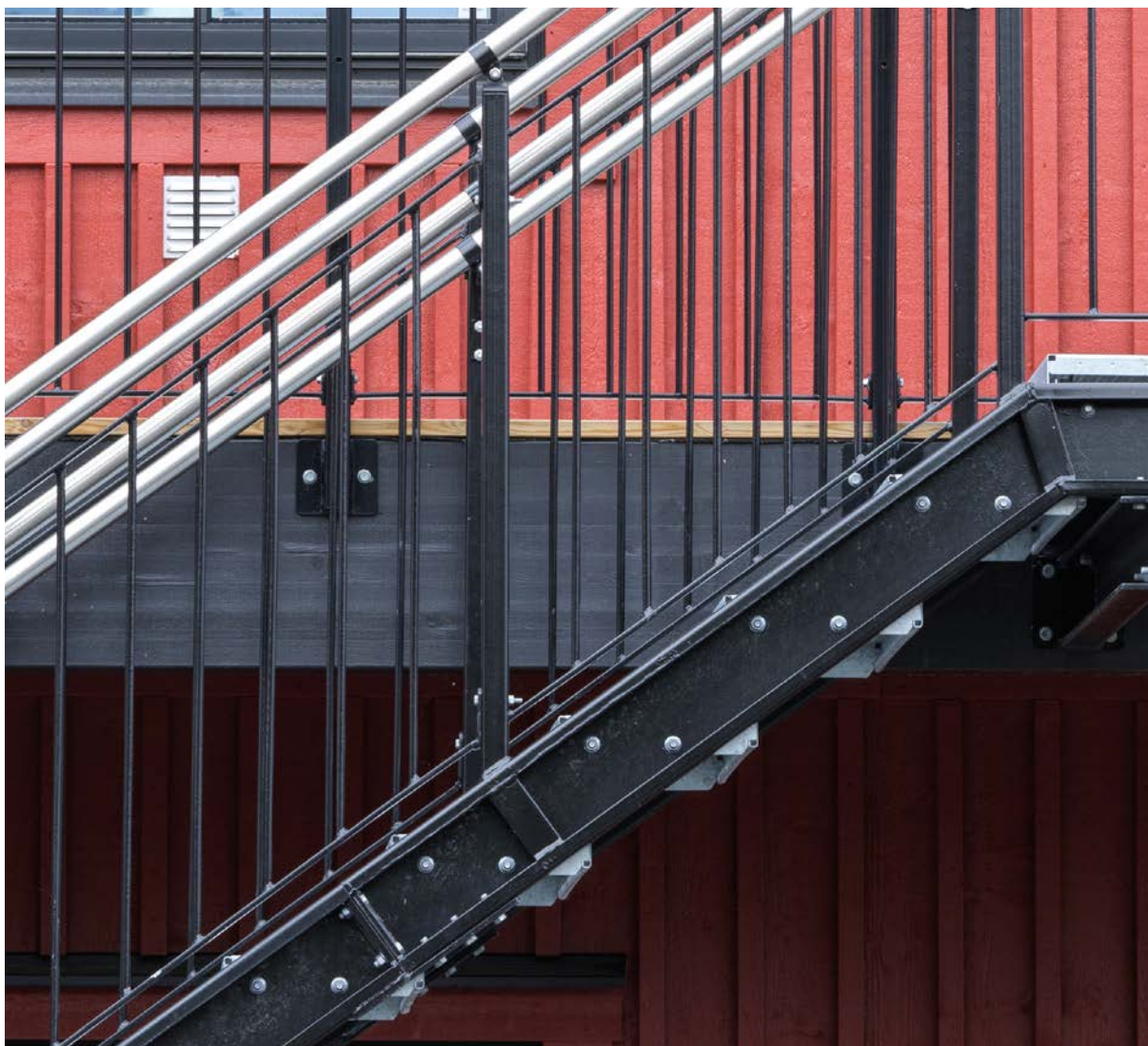

1. VÆGBESLAG

Vægbeslagene kan bruges som øje til montering af WUC-profiler. Dimension (mm): 70 x 70 x 4.

2. VINKELSTANG

Bukket vinkelstang med huller \varnothing 14 mm, c/c 400 mm. Længde (mm): 3000. Dimension (mm): 50 x 50 x 3.

3. KANTBESKYTTER

En kantbeskytter er en varmvalset profil med påsvejsede indstøbningsankre. Længde: 2000 mm. Dimension (mm): 50 x 50 x 3.

BONUM UDEMØBLER

Tåler barsk behandling

Weland Udemøbler er en serie siddevenlige møbler til offentlige miljøer og omgivelser, hvor møblerne udsættes for hårdhændet behandling. I serien indgår bænke og hvilemøbler.







Bonum udemøbler

Udemøbelserien Bonum fra Weland fremstilles af gitterrist i varmforzinket stål, hvilket gør, at de kan stå ude hele året rundt. Materialet gitterrist, ryggraden i Welands virksomhed, har flere fordele – lav vægt, høj styrke, lang levetid og høj korrosionsbeskyttelse. Varmforzinkning giver ekstra lang holdbarhed, hvilket gør, at møblerne kan klare hårdere klimabelastninger og kræver minimal vedligeholdelse. Bonum findes i to varianter – som bænk og som hvilemøbel – og er velegnet såvel inde som ude. Møblerne er lette at samle til én enhed og kan med fordel forankres i jorden.

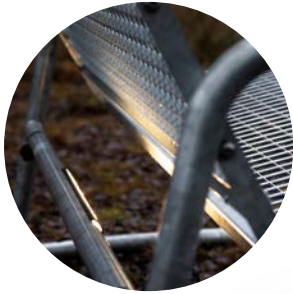

Med belysning som tilvalg

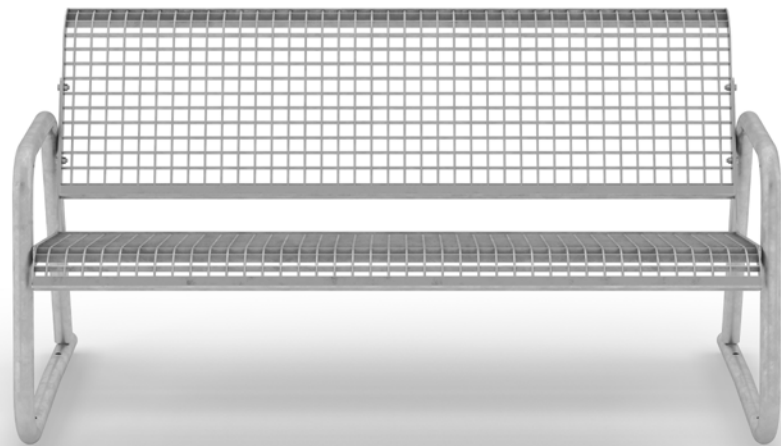

BÆNK BONUM

Bonum er en stabil og robust bæk, der fremstilles i varmforzinket stål. Det hårdføre design passer til både indendørs og udendørs brug. Bænken er velegnet til offentlige miljøer, såsom gader, torve, golfbaner, campingpladser, men passer også fint til privat brug. Bænken er helt vedligeholdelsesfri og naturligvis lige så praktisk og let at montere som de øvrige

udendørsmøbler. Udemøblet lader regn og sne slippe igennem og giver en god siddekomfort året rundt. Bæk Bonum kan suppleres med LED-belysning, som giver siddepladsen øget sikkerhed i for eksempel metro eller parker. Belysning fås som tilvalg.

Mål: 1594 x 820 x 763 mm. Vægt: 46,1 kg.



HVILEMØBEL BONUM DUO

Bonum Duo er et gittermøbel fremstillet i varmforzinket stål. Det passer perfekt på parkeringspladser, ved kiosker, gadekøkkener, restauranter, campingpladser, badesteder og skianlæg – eller hvor som helst der er behov for et sted, man kan holde en dejlig pause. Hvilemøblet lader regn og

sne slippe igennem og giver en god siddekomfort året rundt, samtidig med at det kræver minimal vedligeholdelse.

Mål: 1920 x 856 x 1300 mm. Vægt: 71,5 kg

SKRIDSIKRING OG KONTRASTMARKERINGER

Stå sikkert på benene

For at øge sikkerheden og tilgængeligheden til forskellige omgivelser tilbyder vi produkter som for eksempel skridsikring til gitterrist, kontrastmarkering og skridsikring til ramper, trapper og meget mere.

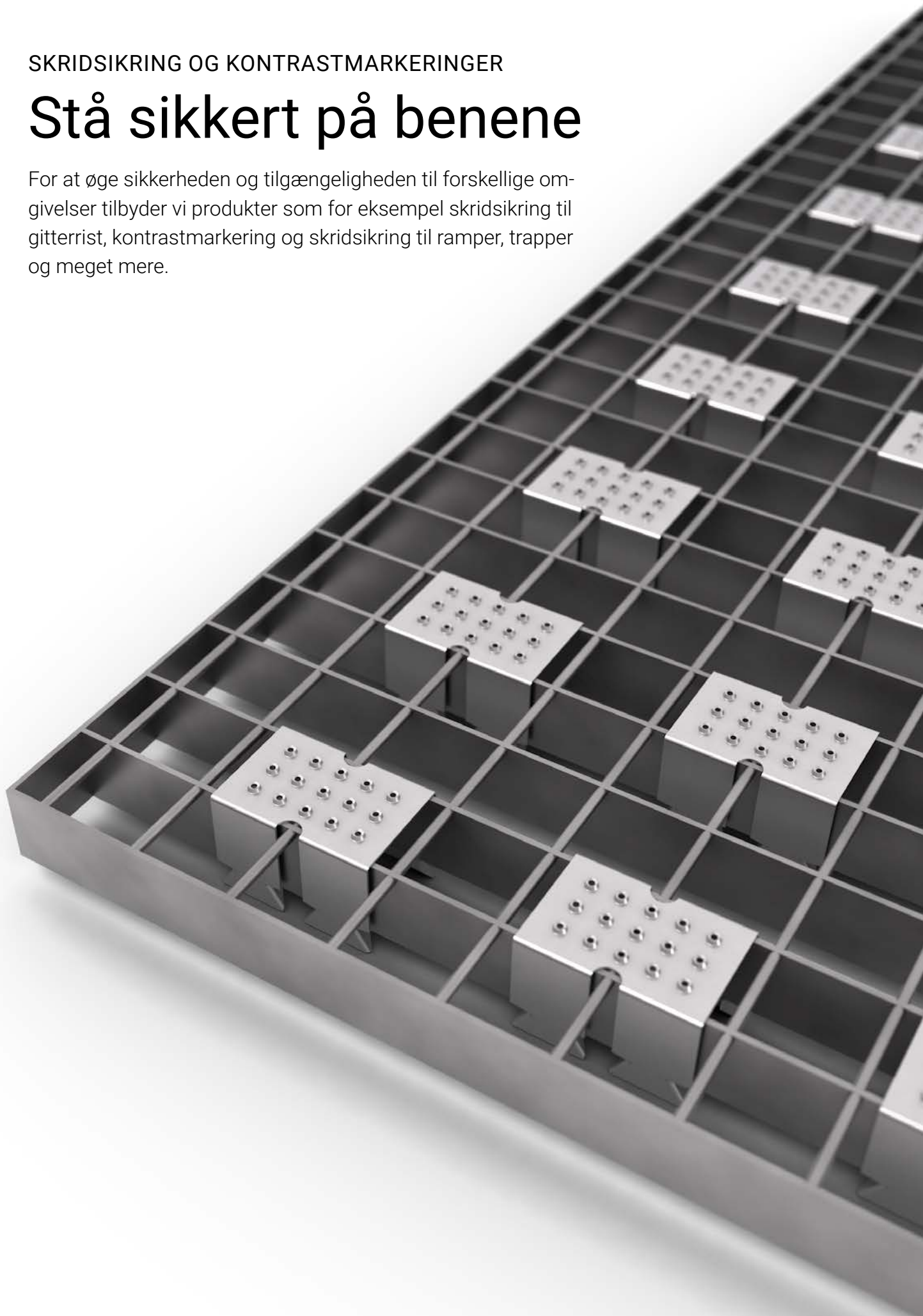



SKRIDSIKRINGSLISTE I METALPLADE

Hele trapper og overflader af træ kan suppleres med denne skridsikringsliste i metalplade. Listen har stansede huller for at øge skridsikringen. Listen kan også bruges som en kontrastmarkering på trappetrin, hvor en sådan mangler. Listen skrues fast i underlaget. Vi anbefaler en afstand på c/c 300 mm mellem skridsikringslisterne.

Format: L x B mm

791 x 40	991 x 40	1191 x 40
----------	----------	-----------

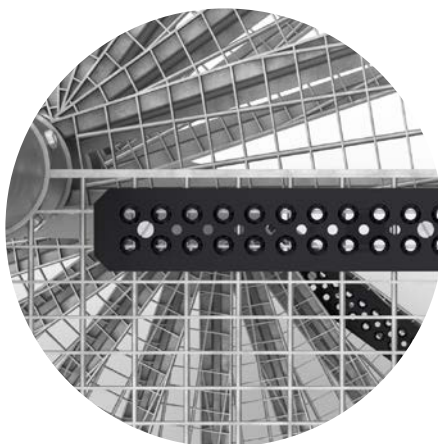

KONTRASTMARKERING, SKRIDSIKKER

Kontrastmarkering i sort lakeret stanset plade. Profilen er let at montere på vores trapper og ramper af stål. Kontrastmarkeringen kan også fås i andre farver på bestilling.

Format: L x B mm

480 x 80	780 x 80	1080 x 80	1380 x 80
580 x 80	880 x 80	1180 x 80	1480 x 80
680 x 80	980 x 80	1280 x 80	



SKRIDSIKRING TIL GITTELISTE

En skridsikring i presset rustfri metalplade, som kan trykkes fast på gitterets fladstænger uden brug af værktøj. Oversiden har huller med opadpressede kanter, som giver en meget god skridsikring. Skridsikringen passer til gitterriste med H- og N-maskevidde. (c/c 33 og 17 mm) samt A-riste med maskevidde 33 x 11 mm. Fås til 20, 25 og 30 mm høje riste. Vi anbefaler 40 stk. skridsikring pr. m².

Længde (mm): 60. Bredde (mm): 40.



SKRIDSIKRING SORT BØRSTE

En skridsikring, som er let at fastgøre til gitterriste uanset maskevidde. Passer til bærestangsdimension 2 til 3 mm. Dimension på børsten 23 x 7 mm. Vi anbefaler 400-700 børster pr. m², afhængigt af gitterriststype.

Denne variant af skridsikring er ikke afhængig af nogen specifik maskevidde.



RAMPER

Trygt og stabilt

Weland fremstiller sikre og let monterbare ramper, kørestolsramper og gangbroer af høj kvalitet. Her behøver vi lidt mere tid end en dag til at samle delene til for eksempel en rampe. Dog tør vi godt love, at vi kan tilbyde en af markedets absolut hurtigste leveringer også for denne type af produkter. Vi har jo alle delene på vores lager.







Gangbro Flex

Gangbro Flex er udelukkende opbygget af standardkomponenter. Hele broen skrues hurtigt og nemt sammen på monteringsstedet. Hele monteringen udføres uden svejsning. Gangbanen er justerbar i bredden fra 600 til 1300 mm med et interval på 50 mm og fås i længderne 2000, 3000 og 4000 mm. Gangbroen Flex leveres inden for nogle dage, når der benyttes standardkomponenter. Gangbroen kan også tilpasses, så den passer dine ønsker og krav, men i så fald med længere leveringstid.

GELÆNDERE

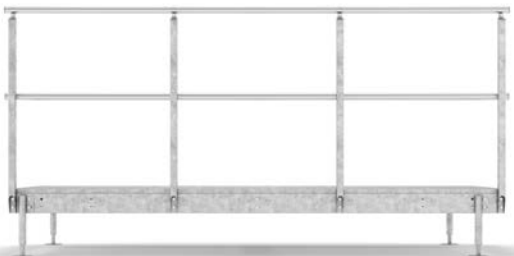

Gelænder Knæliste

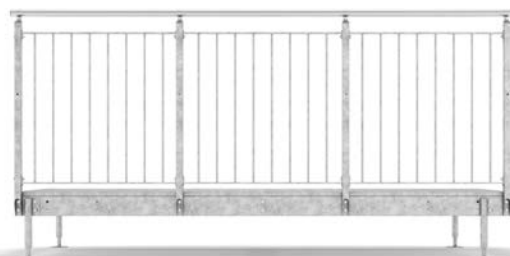

Gelænder Tremme

Gelænder knæliste

Gelænder Knæliste er et industrielt gelænder, som forsynes med en knæliste. Knælisten laves i en rustfri, ubehandlet udførelse med $\varnothing 42$ mm og fastgøres med et rustfrit beslag. Lagerføres med en rigtig hurtig levering. Regnes ikke for at være børnesikkert.

Gelænder Tremme

Gelænder Tremme består af over- og underliggere af fladstang 25 x 8 mm. Tremmer $\varnothing 11$ mm. Lagerføres med en rigtig hurtig levering.



GANGREPOS

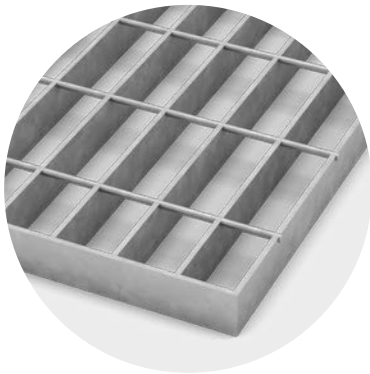

Gitterrist H6
Maskevidde 34 x 75 mm

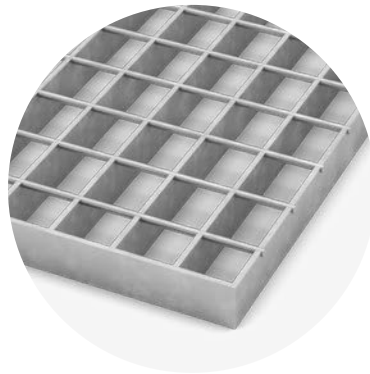

Gitterrist H3
Maskevidde 34 x 37 mm

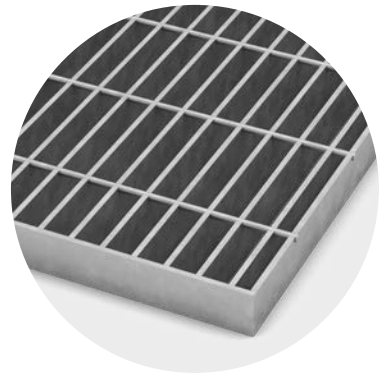

Gitterrist N6
Maskevidde 17 x 75 mm

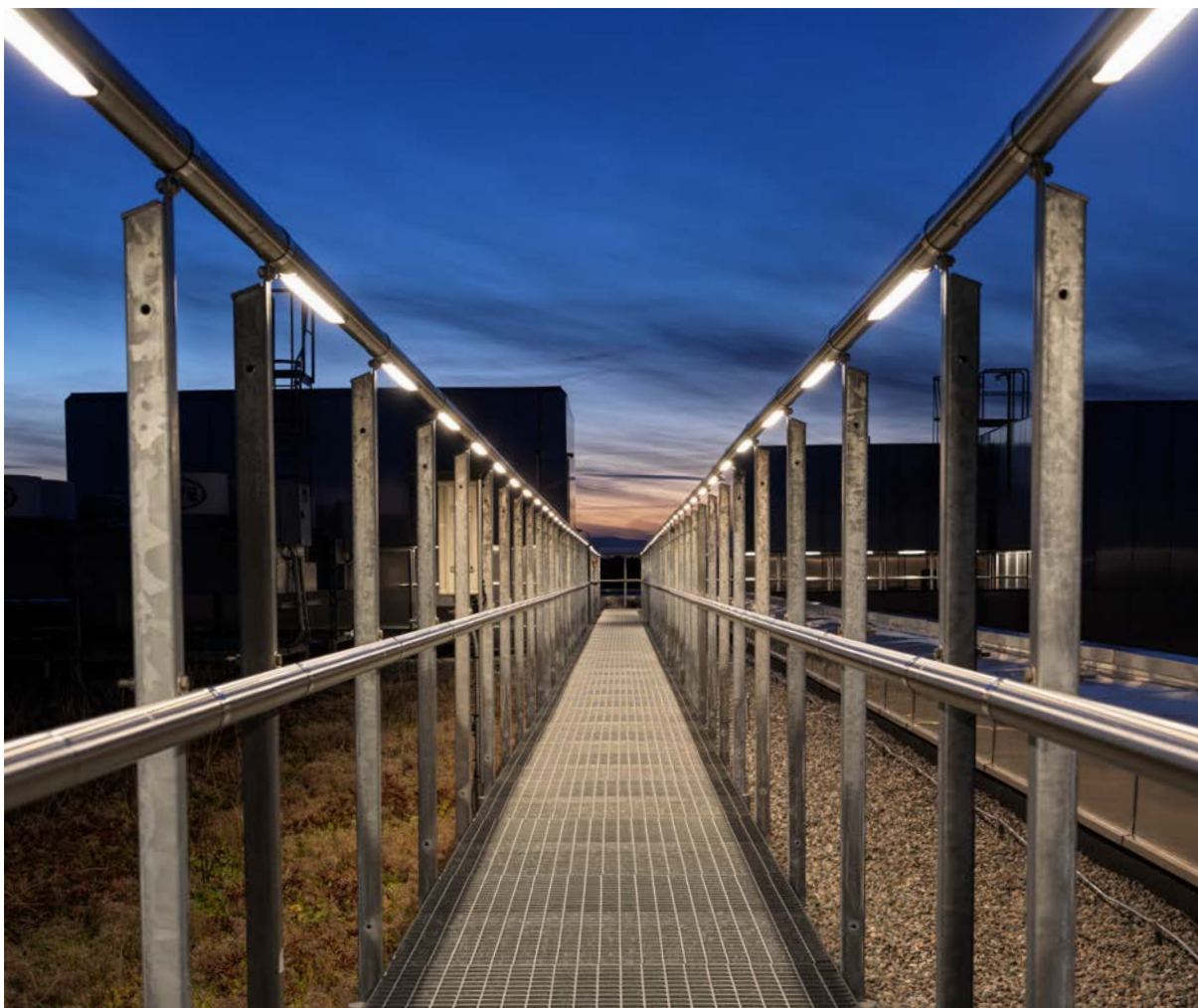

Belysning i håndlisten fås som tilvalg (ikke på lager).

MONTAGE AF GANGBRO FLEX

Fastgørelsen kan ske til eksisterende konsoller eller bjælker eller med justerbare støtteben. Den maksimale afstand mellem fagene er 3 meter. Vægten af gangbroen afhænger af dens bredde, mængde og type af gelænder, valg af gitterrist samt længden på støtteben.

Den omtrentlige vægt ved en bredde på 1000 mm og gelænderet Knæliste i den ene side er 33 kg/længdemeter. Kontakt gerne vores sælgere for mere information.

1. Støtteben, rundt

Længde 350-1000 mm. De fremstilles af stålør \varnothing 42 mm. I den nederste ende presses en gevindbøsning ind i røret. En fodplade med et påsvejet rør med gevind, som passer i gevindbøsningen, giver et justeringsområde på 30-100 mm. Røret skæres i den ønskede længde i forbindelse med monteringen.

Længde (venstre/højre side): 350, 600 eller 1000 mm.

2. Fodplade til støtteben

Til det runde støtteben findes der fodplader med mål 100 x 100 mm.

3. Leddelt fodplade til støtteben

Den leddelte fodplade gør støttebenet fleksibelt i forhold til jordens eller tagets hældning. Produktet leveres komplet.

4. Støtteben, firkantet

Et komplet og justerbart støtteben med et justeringsområde fra 480-1600 mm. Støttebenet fremstilles af firkantør KKR 60 x 60 x 3 mm med en længde på 1450 mm. Firkantørret skæres i den ønskede længde i forbindelse med monteringen. Støtteben skal placeres for hver tredje meter.

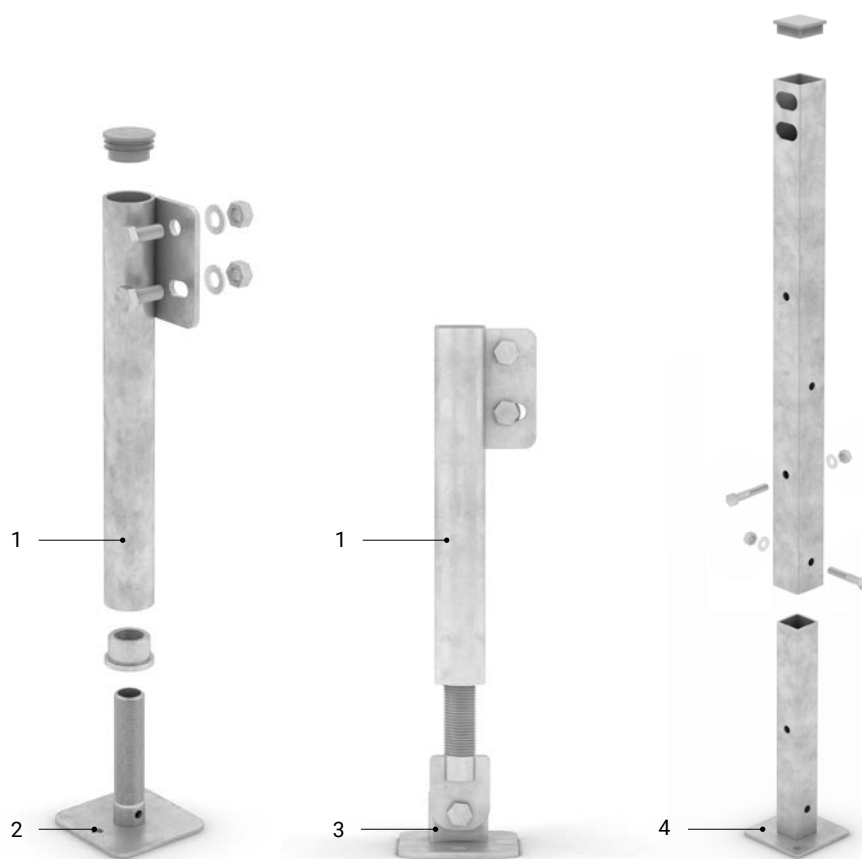

Se animationen om montering af gangbroen Flex



Kørestolsramper

Komplette varmforzinkede kørestolsramper med gitterrist, Type N6 maskevidde 17 x 75 mm udformes efter dine forudsætninger og ønsker. Vi lagerfører mange forskellige varianter for at kunne tilgodese en hurtig og tryk levering af høj kvalitet. Alle vores kørestolsramper forsynes med kontrastmarkering samt forlænget håndliste.

Format: L x B mm

1500 x 1300	3000 x 1300	4500 x 1300	6000 x 1300
2000 x 1300	3500 x 1300	5000 x 1300	
2500 x 1300	4000 x 1300	5500 x 1300	

MODELLER PÅ LAGER



Gelænder i begge sider

Kørestolsrampen er udstyret med gelænder i begge sider af rampen.



Gelænder i den ene side, væghåndliste i modsvarende side

Kørestolsrampe udstyret med gelænder i den ene side og væghåndliste monteret langs den tilstødende væg.



Væghåndliste i begge sider

Kørestolsrampe udstyret med væghåndliste monteret langs væggen i begge sider.



Uden gelænder og væghåndliste

Hvis I vælger at fremstille gelænderet selv, tilbyder vi en kørestolsrampe, eksklusiv gelænder og væghåndliste.





REPOSER

Vi lagerfører standardreposer til kørestolsramper af gitterrist. Disse reposer anvendes også som hvileplatform eller vendeplatform mellem to ramper. Ifølge gældende regler skal en hvileplatform anvendes, hvis kørestolsramperne overstiger 0,5 meter. Alt materiale er som standard varmforzinket.

Understøtning inkl. gitterrist

Reposens understøtning samt gitterrist med maskevidde c/c 17 x 75 mm. Udførelse: Varmforzinket.

Format: L x B mm

1510 x 1510 2010 x 1510

Gelænder og sparkeliste

Gelænder i lige eller vinkelmodel. Udførelse: Varmforzinket.

Længde, lige model (mm):

1500 2000

Format vinkelmodel (mm): 1500 x 1500



Se animationen om montering af kørestolsramper.

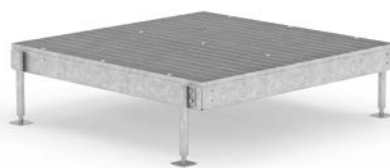

Understøtning inkl. gitterrist



Gelænder og sparkeliste – lige model



Gelænder og sparkeliste – vinkelmodel



Støtteben, rundt

Støtteben, firkantet

STØTTEBEN

Støtteben, rundt

Længde 350-1000 mm. Støtteben af stålør \varnothing 42 mm i sæt à 4 stk. I den nederste ende presses en gevindbøsning ind i røret. En fodplade med et påsvejet rør med gevind, som passer i gevindbøsningen, giver et justeringsområde på 70 mm. Længste højde til oversiden af reposen er støttebenets længde + 55 mm og maksimal højde + 125 mm. Støttebenet leveres komplet med de nødvendige fastgørelsesbeslag. Udførelse: Varmforzinket.

Længde:

350 600 1000

Støtteben, firkantet

Et komplet og justerbart støtteben med et justeringsområde fra 480-1600 mm. Støttebenet fremstilles i firkantør KKR 60 x 60 x 3 mm med en længde på 1450 mm. Firkantørret skæres i den ønskede længde i forbindelse med monteringen. Støttebenet leveres komplet med de nødvendige fastgørelsesbeslag. Udførelse: Varmforzinket.





Meget andet end lagerført

Weland fremstiller og leverer spindeltrapper, ligeløbstrapper, gelændere, mezzaniner, gangbroer, kørestolsramper og gitterriste. Al vores produktion foregår i Smålandsstenar, hvor vi arbejder efter mottoet "effektiv produktion med mindst mulig indvirkning på vores fælles miljø".

Hvis du vil læse mere om vores produkter og løsninger, kan du finde masser af "godt at vide" på weland.se. Har du spørgsmål, som du gerne vil tale med en af vores medarbejdere om, så er det nemt at træffe os pr. telefon eller e-mail. På vores hjemmeside kan du også downloade vores seneste produkthåndbog.

