

**WELAND**

GANGBROER

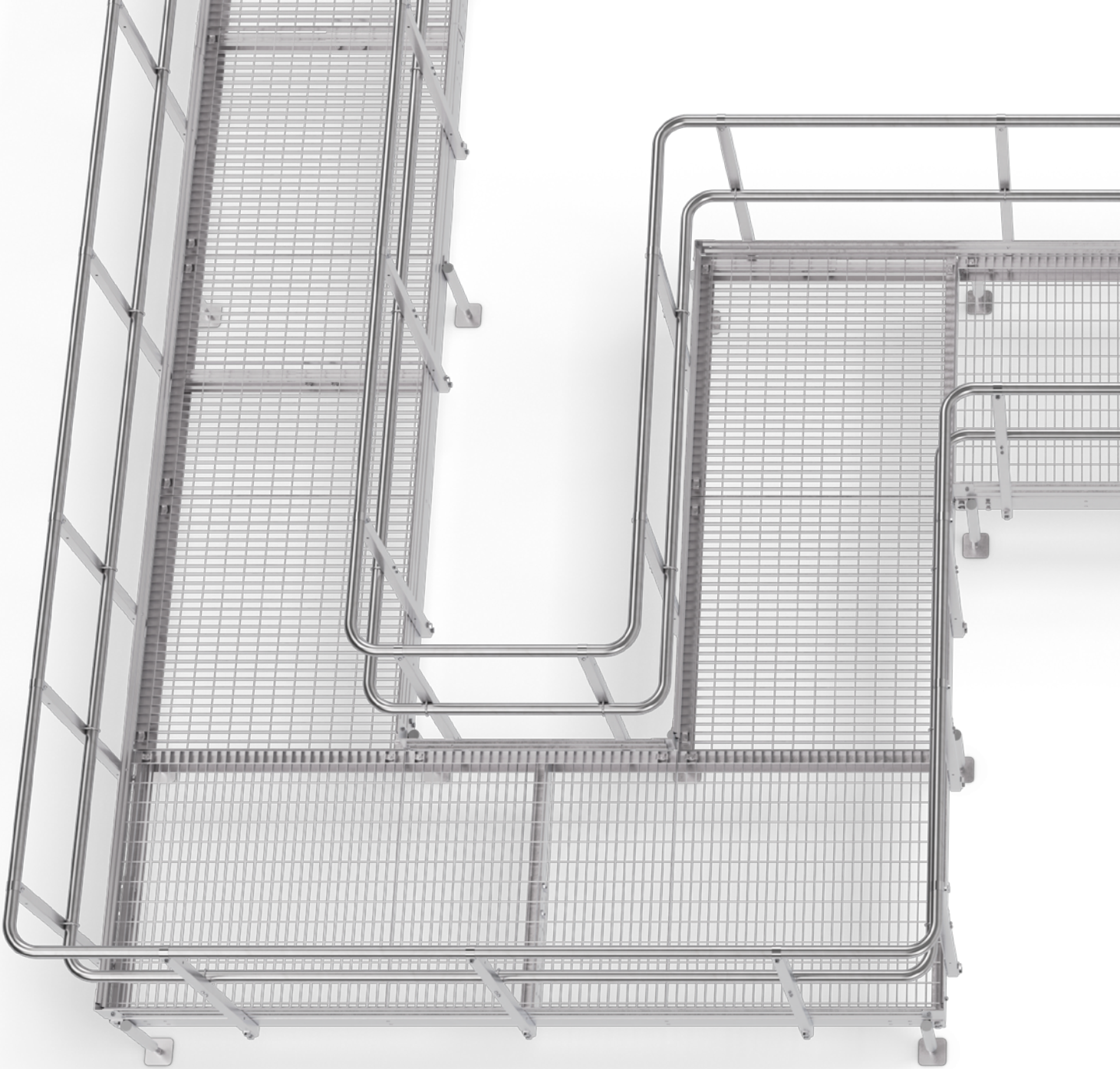







# Vi gør det muligt

Hos Weland kombinerer vi viden og mange års erfaring med den faglige stolthed, som vi har med os på arbejde hver dag. Den indstilling, at det meste kan lade sig gøre, og at vi befinder os tæt dig som kunde, er kendetegnende for, hvem vi er. Det kommer blandt andet til udtryk i vores brede tilbud, som er fuld af valgmuligheder, så du kan finde en løsning, der passer til dine behov.

# Sikkert og trygt fra A til B

En gangbro skaber sikre passager, fungerer fint som en tryk flugtvej og gør det enkelt og let at gå servicepunkter. Hos os finder du alt fra lagerførte gangbroer til en variation af muligheder, når det drejer sig om at tilpasse en gangbro til specifikke behov i forbindelse med specielle omgivelser.

Vores gangbroer bliver produceret i Sverige og består af standardkomponenter, som fås på vores lager. Det indebærer hurtige leverancer. Et godt eksempel herpå er vores gangbro Flex, som kan forlade vores lager til videre leverance i løbet af et par dage.

## **Produkter, som holder længe, er bæredygtige.**

Da gangbroerne produceres af standardiserede dele, er de lette at variere, supplere og genbruge.

Vores fokus er – og har altid været – at udvikle produkter, som holder længe og skaber værdi for mange i lang tid. Samtidig er netop levetiden på produkterne en vigtig del af vores bæredygtighedsarbejde, ligesom den løbende udvikling af vores produktionsprocesser og konstruktionsløsninger, som skaber for at mindske vores aftryk på miljøet.









GANGBRO FLEX

# Modulsystem til hurtig leverance

Vores gangbro Flex er udelukkende opbygget af standardkomponenter og lagerføres til hurtig leverance. Den er let at montere takket være et fleksibelt modulsystem, der gør, at den hurtigt kan skrues sammen der, hvor den skal placeres. Endnu et plus er, at montagen kan udføres helt uden svejsning.

Gangbanen er justerbar i flere bredder og fås i flere forskellige længder. Du kan også vælge imellem forskellige slags gelændere, som passer til de omgivelser, hvori gangbroen skal placeres.

Ud over den lagerførte gangbro Flex fremstiller vi også sammensvejsede gangbroer af gitterriste med tilhørende gelænder på bestilling. Læs mere om alle valgmulighederne på [weland.dk](http://weland.dk)

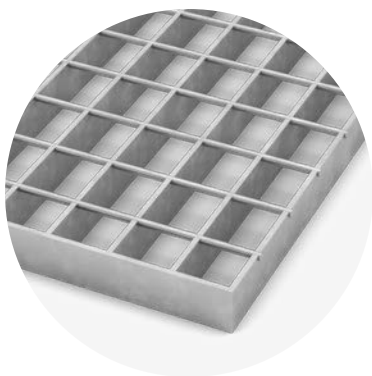

**GITTERRIST H3**  
Maskevidde 34 x 37 mm

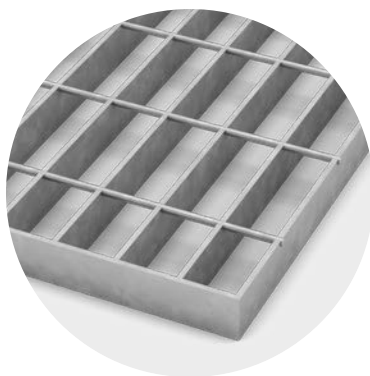

**GITTERRIST H6**  
Maskevidde 34 x 75 mm

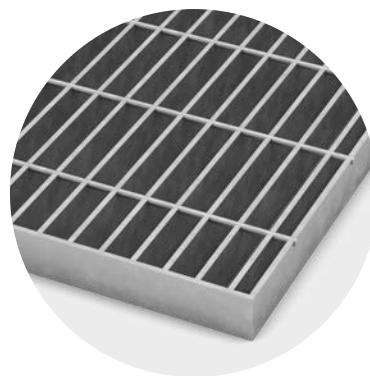

**GITTERRIST N6**  
Maskevidde 17 x 75 mm

## Ristegulv efter behov

Gangoverfladen på gangbroen Flex er af gitterrist, som fås i flere forskellige maskevidder. Vi kan også tilbyde tættere materialer som for eksempel letrist. Gangoverfladerne på vores øvrige gangbroer tilpasses efter dine behov og ønsker.









## Gelænder efter omgivelserne

Gelænderet til gangbro Flex er et sektionsgelænder, som fås i mange forskellige udførelser. Vælg det alternativ, som passer bedst til de omgivelser, hvori gelænderet skal placeres. Såvel håndliste som knæliste fabrikeres i rustfrit stål. Både tremme, plade, net og glas er børnesikrede alternativer.

### Gelænder Knæliste

Dette er et industrielt gelænder, som er forsynet med en knæliste. Knælisten laves i en rustfri, ubehandlet udførelse med  $\varnothing 42$  mm og fastgøres med et rustfrit beslag. Lagerføres til hurtig levering. Regnes ikke for at være børnesikkert.



*Børnesikre gelændere med en maksimal åbning på 100 mm.*



### Gelænder Tremme

Dette gelænder findes altid på lager til hurtig levering. Gelænderudfyldningen består af over- og underliggere af fladstang 25 x 8 mm. Tremmer  $\varnothing$ 11 mm.

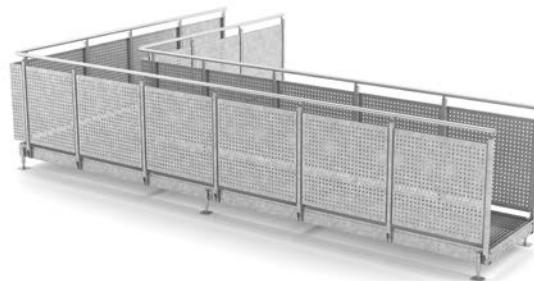

### Gelænder Plade

Gelænder i tæt eller perforeret metalplade. Som standard tilbyder vi en række forskellige varianter af hulinddelinger – se vores hjemmeside for mere information.



### Gelænder Net

Gelænder i kreneleret net med standardmaske 40 x 40 mm. Vi kan også tilbyde maske 30 x 30 mm.



### Gelænder Glas

Gelænder af lamelglas 8 mm (4 + 4), inklusive folie. Kanten er finslebet hele vejen rundt. Beslag til gelænderbalustre indgår.











*Se video om  
montage af  
gangbro Flex*



## Tilvalg og montage

Vi har flere forskellige tilvalg til montage af gangbroen. Enten kan fastgørelsen ske imod konsoller eller bjælker eller med justerbare støtteben. Den maksimale afstand mellem fagene til gangbroen Flex er 3 meter.

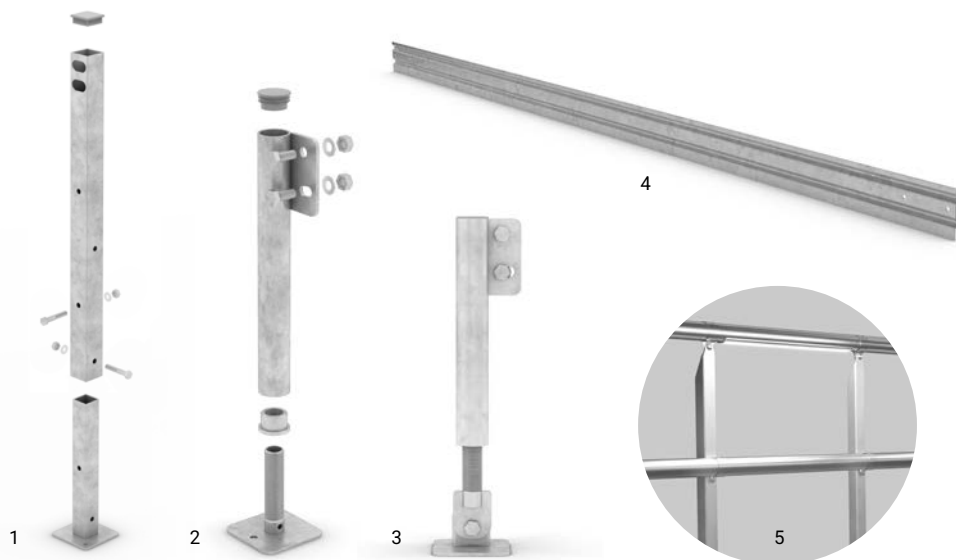

### 1. Støtteben, firkantet

Et justerbart støtteben af firkantet rør tilskæres i den ønskede længde i forbindelse med montagen.

### 2. Støtteben, rundt

Støtteben af rør skal placeres hver tredje meter under gangbroen for stabilitetens skyld.

### 3. Bøjelig fodplade

Den bøjelige fodplade gør støttebenet fleksibelt og kan med fordel bruges i tilfælde af jord- eller taghældning. Den erstatter den faste fodplade, som indgår i det runde støtteben.

### 4. Sparkeliste

En sparkeliste forhindrer, at genstande triller ned, og øger sikkerheden under gangbroen. Den kan monteres på broens gangbane, enten med eller uden gelænder.

### 5. Belysning

For at skabe dekorative og hyggelige omgivelser kan man forsyne gangbroen med belysning. Belysningen i håndlisten kan også virke som et funktionelt supplement til oplysning af utrygge omgivelser. Konstruktionen er designbeskyttet.





# Midt i din hverdag

Siden 1947 har Weland udviklet produkter og løsninger med fokus på funktion i hver eneste detalje. I dag findes vi ude i hverdagen og medvirker til at gøre de steder, hvor mennesker lever, både mere sikre og mere tilgængelige.

Vores præference for stål er ikke en tilfældighed. Det er et stærkt og holdbart materiale, som kan genbruges et uendeligt antal gange uden at miste sin kvalitet. Det tiltaler os, fordi vores produkter skal leve længe, så de fortsat kan være til gavn for de kommende generationer.





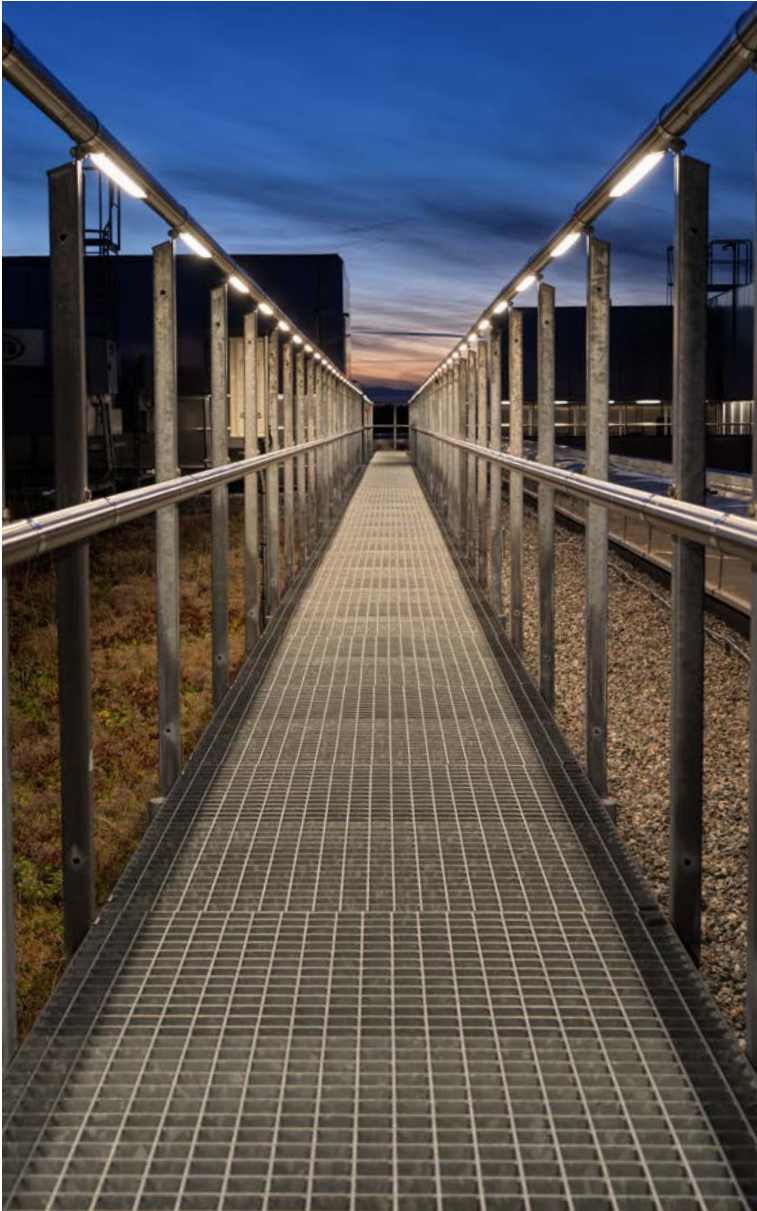





Hos os arbejder sælgere, teknikere, udvikling og produktion tæt sammen om at skabe gennemtænkte løsninger til gangbroer. Hos Weland rækker vores standardløsninger altid langt, men muligheden for kundetilpasning forefindes også. Med den samlede kompetence og produktion internt er det meste muligt, også når omgivelserne kræver lidt ekstra.



# Meget andet end gangbroer

Foruden gangbroer fremstiller og leverer vi trapper, gelændere, gitterriste, kørestolsramper og indskudte dæk. Al vores produktion foregår i Smålandsstenar, hvor vi arbejder efter mottoet "effektiv produktion med mindst mulig indvirkning på vores fælles miljø".

Hvis du vil læse mere om vores produkter og løsninger, kan du finde masser af "godt at vide" på [weland.se](http://weland.se). Har du spørgsmål, som du gerne vil tale med en af vores medarbejdere om, så er vi lette at træffe pr. telefon eller mail. På vores hjemmeside kan du også downloade vores sidste nye produkthåndbog.

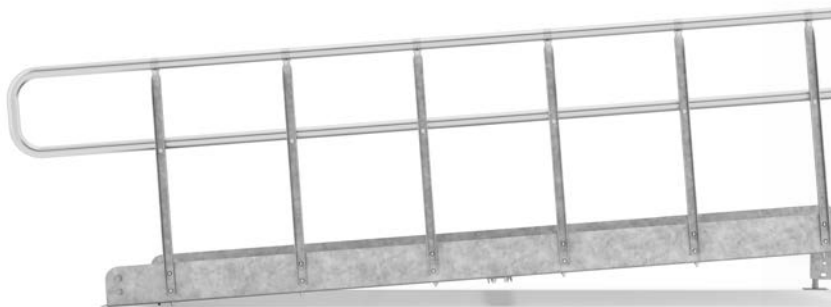
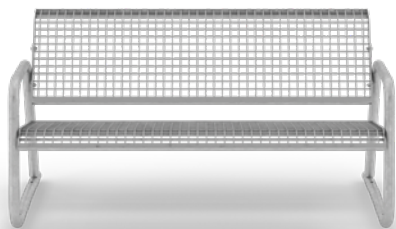

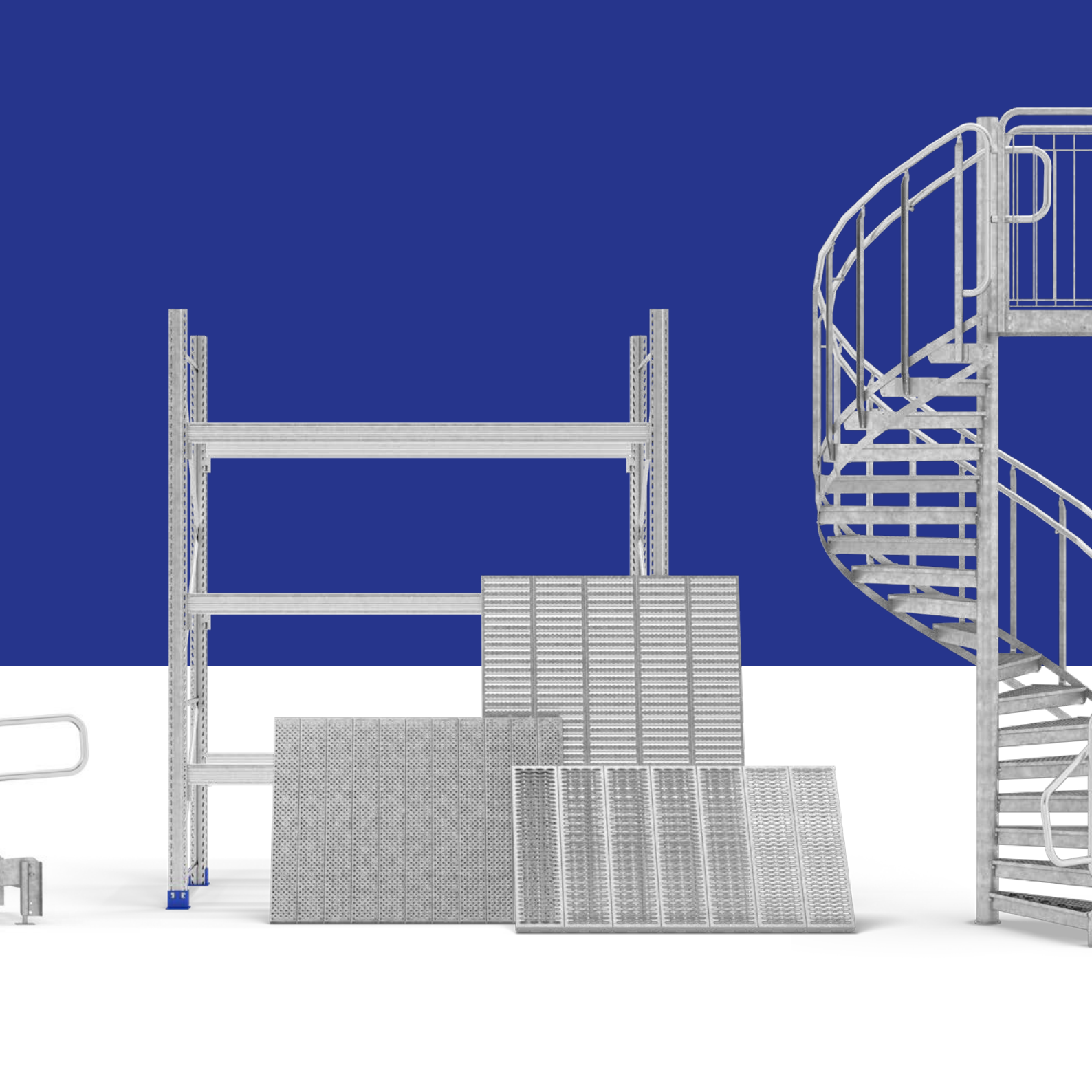



43 99 75 55 | [weland@weland.dk](mailto:weland@weland.dk) | [weland.dk](http://weland.dk)

**WELAND**